



 **SNIPE3**

**Automatic Flat Satellite Camping Antenna**  
World best automatic camping antenna

**WHITE LINE**

 **SNIPE3**  
**WHITE LINE**



**ENGLISH :** User's manual

**GERMAN:** Bedienungsanleitung

**FRENCH :** Manual utilisateur

ver 1.5

**SELSAT**<sup>TM</sup>

[www.selfsat.com](http://www.selfsat.com)

**I DO IT Co., Ltd.**

#637, Smart-Hub Industry-University Convergence Center, 237 Sangjidaehak-ro, Siheung-si, Gyeonggi-do, Korea  
TEL : +82 31 8041 1500 FAX : +82 31 8041 1550 E-MAIL : [sales@selfsat.com](mailto:sales@selfsat.com)

**I DO IT France**

10 Rue du Platine – Parc d'Activité Zone 3 77176 Savigny-le-Temple – FRANCE  
TEL : +33 1 75 18 15 16 FAX : +33 9 57 32 37 20 E-mail : [sales@selfsat.com](mailto:sales@selfsat.com)

# Contents

## 1. General Information

|                                     |   |
|-------------------------------------|---|
| 1-1. Introduction .....             | 2 |
| 1-2. Proper use and operation ..... | 3 |
| 1-3. Safety notes .....             | 3 |

## 2. Contents

|                               |   |
|-------------------------------|---|
| 2-1. Accessory included ..... | 4 |
| 2-2. Name of parts .....      | 5 |

## 3. Operating Instruction

|                               |   |
|-------------------------------|---|
| 3-1. Connection diagram ..... | 6 |
|-------------------------------|---|

## 4. Functional description

|  |   |
|--|---|
| 4-1. Searching the satellite .....             | 7 |
| 4-2. Back to HOME position & Turning off ..... | 7 |
| 4-3. Special function .....                    | 8 |

## 5. Software Upgrade .....

10

## 6. Troubleshooting .....

11

## 7. Specifications

|                           |    |
|---------------------------|----|
| 7-1. Dimension .....      | 12 |
| 7-2. Specifications ..... | 12 |

## 8. Caravan/Motorhome Installation

|   |    |
|---|----|
| 8-1. Required space for SNIPE3 .....    | 13 |
| 8-2. Equipment for installation .....   | 14 |
| 8-3. Instruction for installation ..... | 14 |

# 1. General Information

## 1-1. Introduction

These instructions describe the functions and operation of SNIPE3, auto skew satellite system. Correct and safe operation of the system can only be ensured by following instruction, both for installation and operation.

SNIPE3 is an intelligent satellite-TV reception system which can align itself towards a preset satellite automatically as long as the system is located within the footprint of the selected satellite.

SNIPE3 only occupies requisite space while it performs the necessary adjustments with slim and agile antenna body.

For general operation, please ensure that the system always has a clear view to the sky. In Europe, all satellites are in an approximate position on the equator. If the satellite's signal beam is interrupted by obstacles such as mountains, buildings or trees, the unit will not function and no TV signal will be received.

For more information on general use of this unit consult local dealer for assistance.

## 1-2. Proper use and operation

This product has been designed for portable use and fixed installation on vehicles with maximum speeds of 130 km/h. The unit is programmed to automatically aims at geostationary television satellites.

The power is supplied by a standard vehicle electrical system with a rated voltage of 12 Volts DC. For installations on the vehicle, use power input cable (cigarette lighter adaptor) to supply power. For portable use, optional power adaptor produced by SNIPE3 manufacturer must be used.

Use of the equipment for any other purpose to the one specified is not permitted.

### **Please also note the following instructions from the manufacturer :**

- It is not possible to add or remove components on this product.
- The use of other components other than those originally supplied is not permitted.
- To complete installation, installer must strictly follow instruction in the supplied user manual. Failure to follow the user manual may cause damage to the unit or user's vehicle.
- The product does not require any regular maintenance; all service must be carried out at approved service centers.
- All relevant guidelines of the automotive industry must be observed and complied with.
- The equipment must only be installed on solid vehicle roofs.
- Avoid cleaning user's vehicle with the mounted satellite system in a drive-through car wash or a car wash with a high-pressure cleaner.

## 1-3. Safety notes

Please carefully read and follow the operating instructions in this manual and use the SNIPE3 for its intended purpose.

Upon installation of SNIPE3, please ensure the installation is done with supplied cables and ensure the cables are not modified in any way.

As the user of this equipment, be responsible for ensuring compliance with the relevant laws and regulations.

The manufacturer does not take liability for direct or indirect consequential damage of the system, motor vehicles or other equipment by reason of unsuitable battery usage or erroneous installation or wrong wire connection.

## 2. Contents

### 2-1. Accessory included

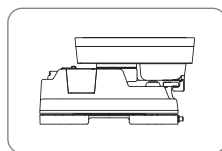

Main unit

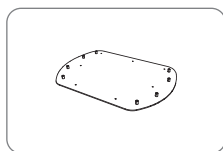

Mounting plate



Power input cable  
(Cigarette lighter adaptor)

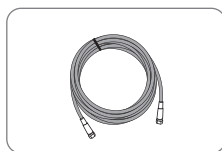

Signal cable - 7m  
(x2 for optional twin outputs)

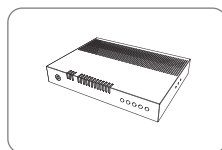

Controller

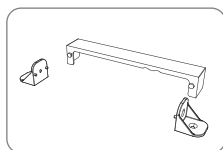

Controller bracket,  
Rear cable cover



Controller cable - 7m

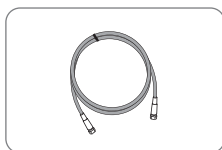

STB cable - 1.5m

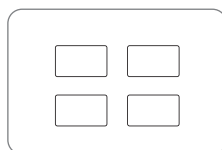

Base pads

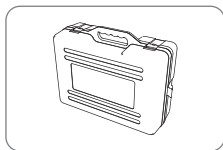

Carrying case

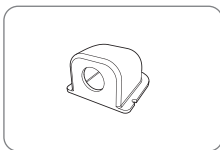

Cable holder

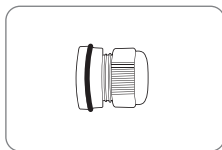

Cable gland

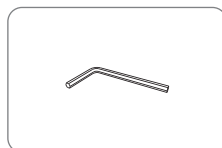

Allen wrench

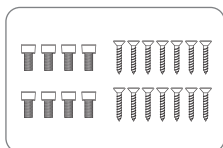

Screw set  
M6 x 15 (8), M4 x 20(14)

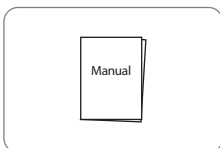

User manual

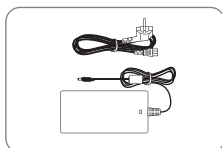

Power adaptor  
(Optional)

- ※ Power adaptor has to be purchased separate. Please ask to local dealer/shop for more information.
- ※ Only power adaptor produced by SNIPE series manufacturer is guaranteed and has to be used.
- ※ Actual components may differ from the above images.
- ※ The unit enables to have power from car battery. To make power input cable for direct connection, cut off cigarette lighter adaptor and peel off to take copper cables out.

## 2-2. Name of parts

### Main unit

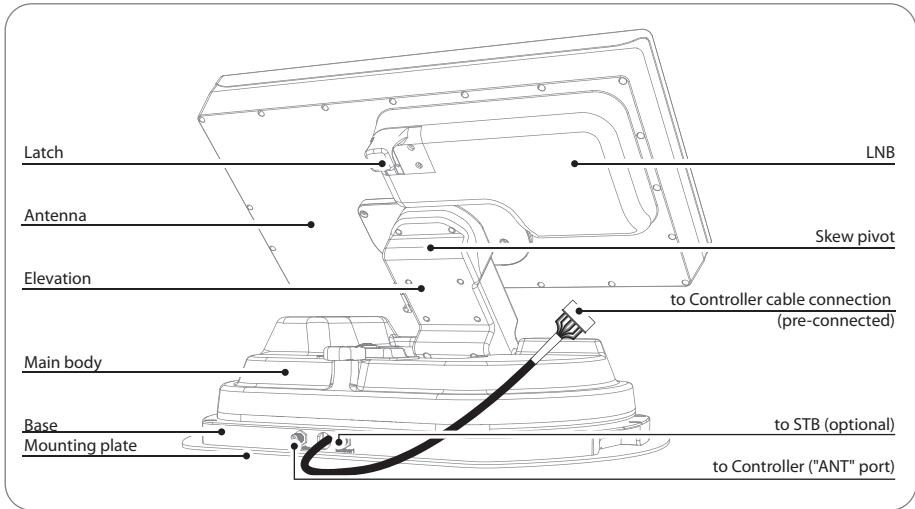

### Controller

#### • Front

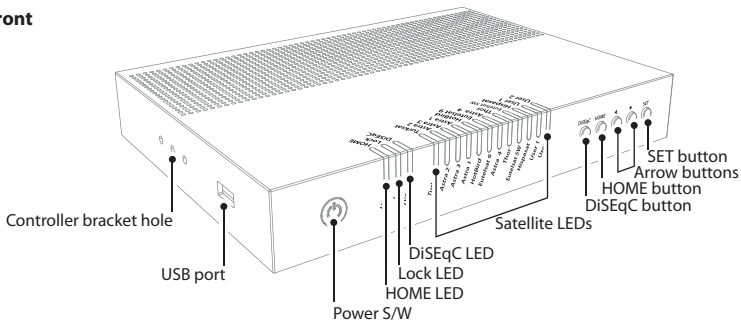

#### LED Indicator



On



Off



Blinking

#### • Back

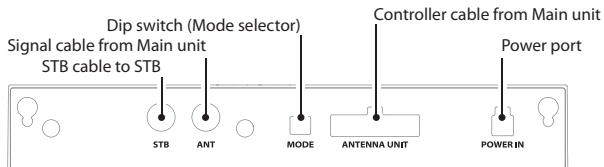

**Note : For normal operation, Dip switches in MODE should be up**

# 3. Operating Instruction

## 3-1. Connection diagram

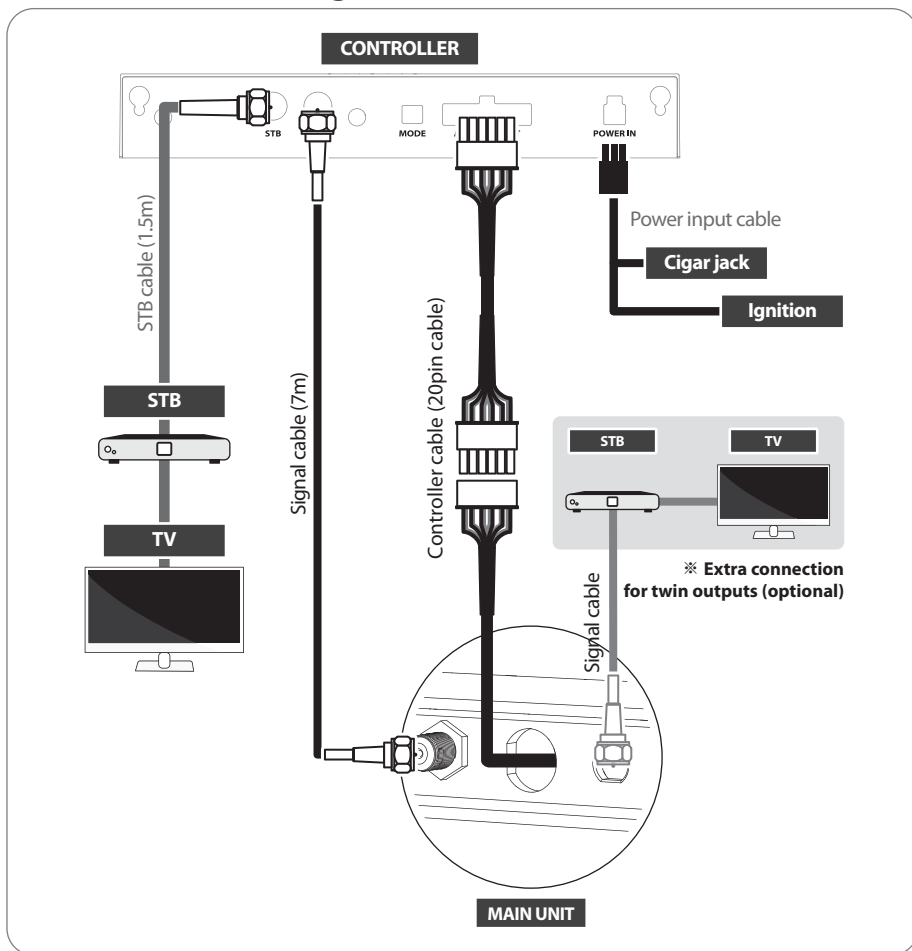

- There are two cable connections from the main unit to the controller
- Use controller cable (20pin) to connect the controller and the cable running out from the main unit
- Use STB cable (the shortest cable) to connect the controller and STB
- Please check the labels to use the correct cable for the job
- Please ensure the provided cables are used and not modified in anyway



### Portable use

Attach four(4) base pads to the bottom of antenna base.

## 4. Functional description

### ※ Get ready to use

Default is set Automatic mode;  
both dip switches are up.

Customers should use only in  
Automatic mode.

Mode selector is for A/S, so it is  
not recommended by consumers  
to modify it arbitrarily.

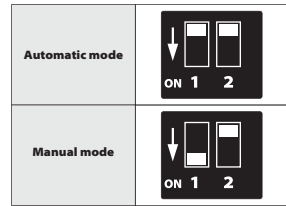
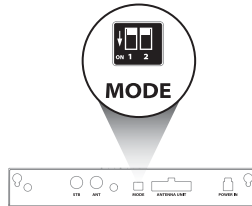

### Warning

If the switch is handled in other than the Automatic mode, the unit does not operate normally.

Consumers should never do this, and if trouble is occurred in Manual mode, guarantee will not be provided.

## 4-1. Searching the satellite

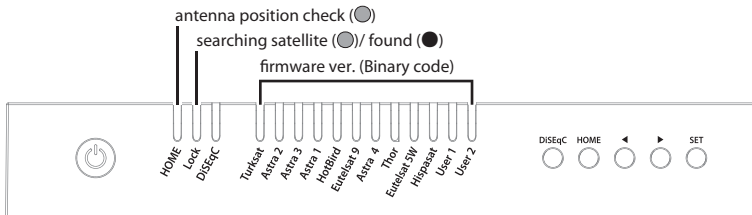

- When the controller is turned on, some LEDs light indicate firmware version (It is made by binary code and for future service purpose)
- Once the unit is ready to use, one of satellite LED is lit ON at default satellite
- Go to the target satellite using arrows buttons and press SET button to confirm
- Before satellite search, HOME LED blinks for antenna status(position) check (If antenna was not at HOME, antenna has to return to HOME first, LED may blink for a while)
- Lock LED blinks during satellite search and becomes solid when the target satellite is found
- After use and before travelling, press HOME button for HOME positioning

## 4-2. Back to HOME position & Turning off

### A. Automatic

In some cases, the antenna is automatically stopped and sent to HOME position

- If vehicle drives 25km/h or higher for 20 seconds
- If ignition cable is connected and ignition signal is detected



## B. Manual

After use and before travelling, the antenna has to be sent to HOME manually

For example :

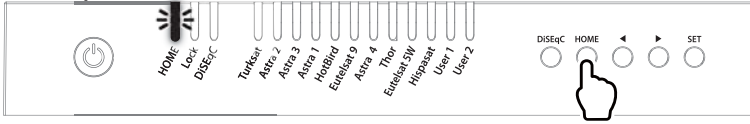

- After use and before travelling, press HOME button to return the antenna back to HOME position and the unit is automatically turned off in 30 seconds
- HOME LED blinks during HOME positioning and becomes solid when the antenna is at HOME

## 4-3. Special function

### A. DiSEqC setting

Refer SNIPE3's pre-satellites for DiSEqC 1.1 when user setup at STB

| NO | LNB    | Satellite   |
|----|--------|-------------|
| 1  | LNB 1  | Turksat     |
| 2  | LNB 2  | ASTRA2      |
| 3  | LNB 3  | ASTRA3      |
| 4  | LNB 4  | ASTRA1      |
| 5  | LNB 5  | Hot Bird    |
| 6  | LNB 6  | Etelsat 9   |
| 7  | LNB 7  | ASTRA 4     |
| 8  | LNB 8  | Thor        |
| 9  | LNB 9  | Eutelsat 5W |
| 10 | LNB 10 | Hispasat    |
| 11 | LNB 11 | USER1       |
| 12 | LNB 12 | USER2       |

- Default setting for DiSEqC is OFF, DiSEqC LED is off

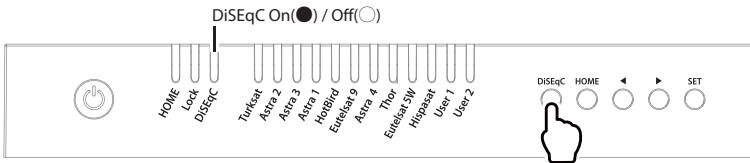

- To switch the function ON/OFF, make sure that antenna is at HOME and press DiSEqC button for DiSEqC can be executed after pressing 2 seconds (See also DiSEqC LED status changes between ON and OFF)
- For DiSEqC operating, user needs to assign DiSEqC satellites list at STB is in same order as above SNIPE3's pre-set list



### NOTE

When antenna is not at HOME position, press SET button to activate DiSEqC function

## B. GPS location manual setting

In case, antenna takes long time to search a satellite, there is the extra option of location setting for GPS.

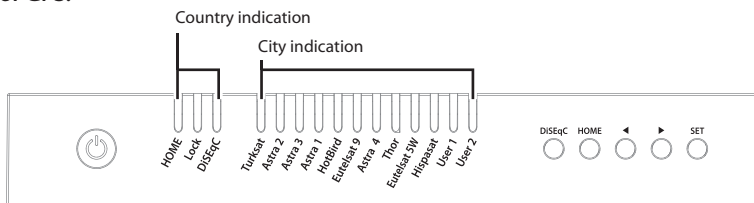

- Press and hold DiSEqC button then turn on the controller
- Select the country from available options (four(4) countries) using DiSEqC/HOME buttons to change and confirm with controller LED ON as below table

| Country    | HOME LED    | Lock LED | DiSEqC LED |
|------------|-------------|----------|------------|
| Germany    | All LED OFF |          |            |
| France     | ON          | -        | -          |
| Netherland | -           | ON       | -          |
| Italy      | -           | -        | ON         |

- Select the city from available options using arrow buttons to change and confirm with LED ON as below table

|                    | Germany        | France        | Netherland | Italy    |
|--------------------|----------------|---------------|------------|----------|
| <b>Turksat</b>     | Aachen         | Bayonne       | Alkmar     | Barletta |
| <b>ASTRA2</b>      | Augsburg       | Brest         | Apeldoorn  | Bolzano  |
| <b>ASTRA3</b>      | Bad Homburg    | Caen          | Enschede   | Cagliari |
| <b>ASTRA1</b>      | Bamberg        | Calais        | Groningen  | Carpi    |
| <b>Hot Bird</b>    | Berlin         | Colmar        | Hoogeveen  | Catania  |
| <b>Etelsat 9</b>   | Chemnitz       | Nantes        | Leeuwarden | Lecce    |
| <b>ASTRA 4</b>     | Gottingen      | Nizza         | Nijmegen   | Livorno  |
| <b>Thor</b>        | Hamburg        | Paris         | Roermond   | Milano   |
| <b>Eutelsat 5W</b> | Munster        | Saint-Étienne | Rotterdam  | Napoli   |
| <b>Hispasat</b>    | Offenburg      | Dijon         | Tilburg    | Pesaro   |
| <b>USER1</b>       | Passau         | Toulouse      | Utrecht    | Pescara  |
| <b>USER</b>        | Neubrandenburg | Limoges       | Emmeloord  | Roma     |

- Once location setting is finished, press SET button to save
- LEDs become off and controller will be automatically turned off
- At next turn on, the antenna finds satellite with saved information



### NOTE

GPS location manual setting is an option for instant satellite search, the antenna will search satellite based on GPS data after GPS is received

# 5. Software Upgrade

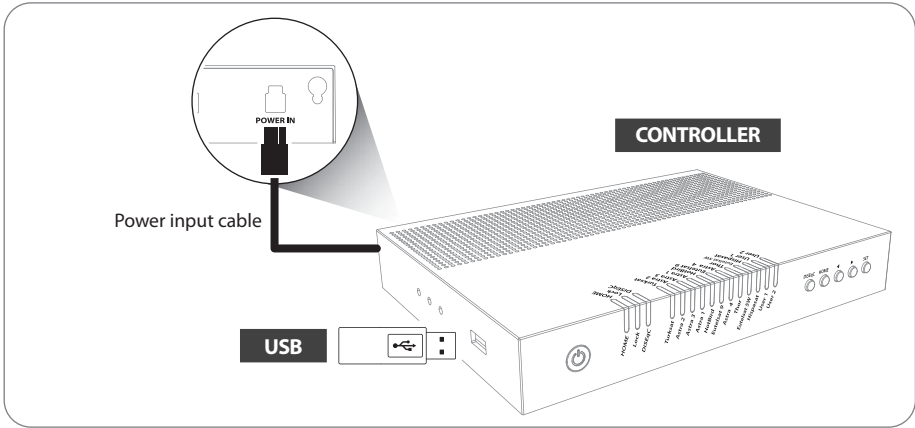

## NOTE

- ※ USB 2.0 standard has to be only used for upgrade
- ※ Use FAT32 format USB only

1. Transfer software program to a USB root folder (not belonging to any other folder) in an empty USB
  - i. Please go to website [www.selfsat.com](http://www.selfsat.com) to download upgrade program (software)
  - ii. In case a controller does not recognize the USB drive, take the USB out and plug into a PC. Right click USB folder, go to "Properties" and check if the "File system" is FAT32. If not, right click USB folder again, go to "Format" and re-setup a file system to FAT32
2. Ensure that the unit is turned off and plug the USB into USB port of controller
3. Press and hold SET button then turn on the power
4. During upgrade process, satellite LEDs are lit in sequence

### For example :

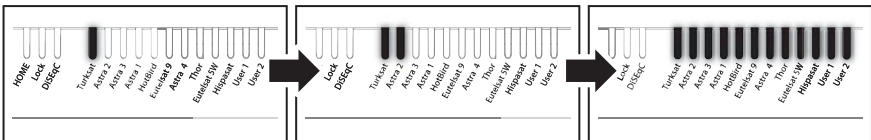

5. Once upgrade is completed, controller starts to reboot

## 6. Troubleshooting

There are a number of common issues that can affect the signal reception quality or the operation of the unit. The following sections address these issues and potential solutions

### A. No function when power on the controller

- i. Check again all the cable connections have been made correctly.
  - Connection between the power and controller.
  - Connection between the controller and antenna. Make sure that the left port of the antenna should be connected to the controller.
- ii. Check if the power input cable has been damaged.
- iii. Check the battery polarities (+/-).

### B. Fail to search the selected satellite

- i. Satellite signals can be blocked or degraded by buildings, trees. Make sure there are no obstructions in a southward direction.
- ii. Select another satellite as example Astra3, if this locks then select your desired satellite.
- iii. Turn the unit off and then back on again and select desired satellite.

### C. Mechanical problems

- i. If the antenna does not move into desired position.
  - Try to power OFF/ON again.
- ii. If the antenna makes a noise whilst remaining static.
  - Try to power OFF/ON again. If problem persists, please contact local dealer/shop for assistance.

### D. Other issues

- i. If the system has been improperly wired, it will not operate properly. Contact local dealer/shop for assistance of cable damage.

# 7. Specifications

## 7-1. Dimension

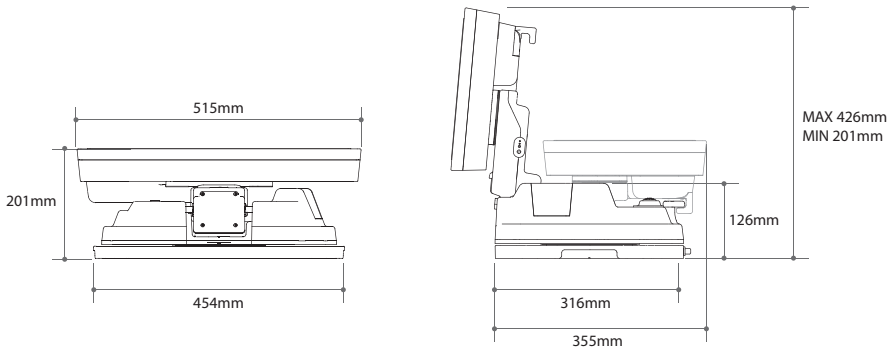

## 7-2. Specifications

|  |                              |
|--|------------------------------|
| Input Satellite Frequency              | 10.7 ~ 12.75 GHz             |
| Polarization                           | Vertical & Horizontal        |
| Antenna Gain                           | 33.7 dBi @ 12.7 GHz          |
| Size (W x D x H)                       | 515 x 355 x 201 mm           |
| Weight                                 | 10.3 kg                      |
| Min EIRP                               | 50 dBW                       |
| Angle Range (Elevation, Azimuth, Skew) | 15° ~ 90°, 360°, -45° ~ +45° |
| Satellite Searching Time               | 120 seconds (AVG)            |
| Output                                 | 1 / 2 output (Optional)      |
| LNB Output Frequency                   | 950 ~ 2,150 MHz              |
| L.O. Frequency                         | 9.75 / 10.6 GHz              |
| Operating Temperature                  | -30 °C ~ +60 °C              |
| Input Voltage                          | DC 12V                       |
| Power Consumption                      | 30 W (in searching)          |

## 8. Caravan/Motorhome Installation

### 8-1 . Required space for SNIPE3

Please allow that there is enough space around SNIPE3 for flat antenna section to complete a full 360° scan of the sky and return to the HOME position

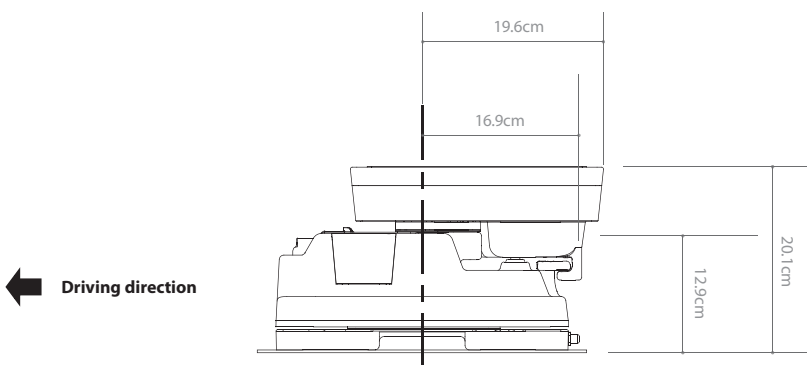
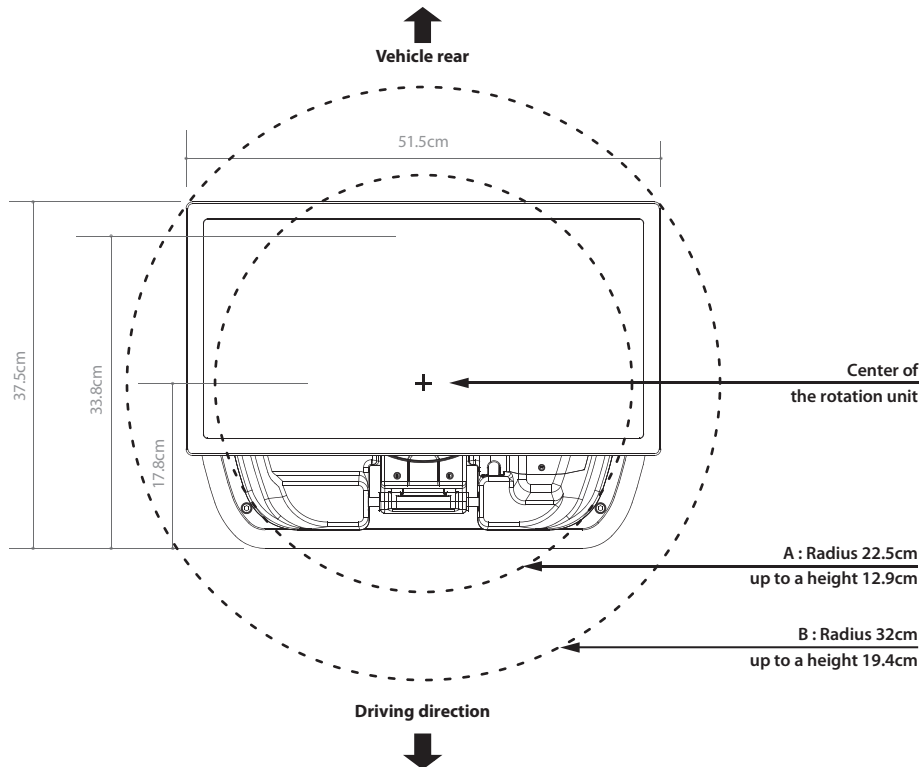

## 8-2. Equipment for installation

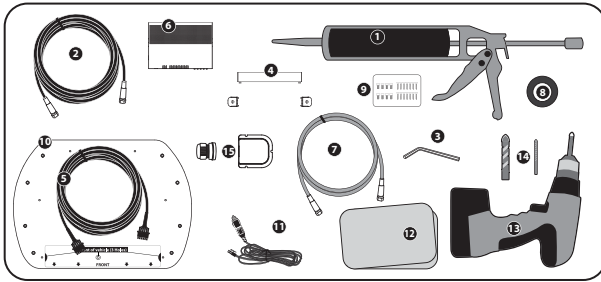

- 1 Silicone
- 2 Signal cable (7m)
- 3 Allen wrench
- 4 Controller bracket, Rear cable cover
- 5 Controller cable (7m)
- 6 Controller
- 7 STB cable (1.5m)
- 8 Masking tape
- 9 M6 × 15(8), M4 × 20(14)
- 10 Mounting plate
- 11 Power input cable (Cigarette lighter adaptor)
- 12 Cleaner
- 13 Power drill
- 14 2mm drill bit, over 25mm drill bit
- 15 Cable holder & gland

### ※ Mounting plate direction

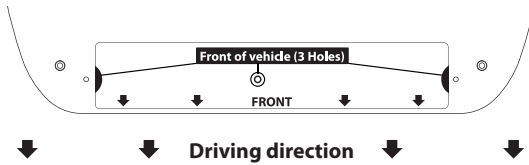

## 8-3. Instruction for installation

### A. Mounting plate installation on a vehicle roof

A-1

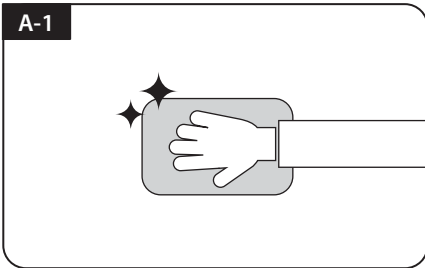

Clean the surface with cleaner

A-2

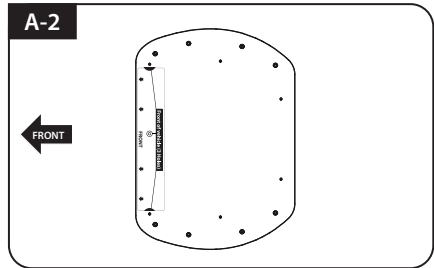

Locate mounting plate in the center of the vehicle roof

A-3

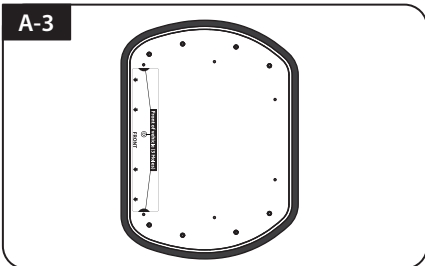

Attach masking tape outside of the mounting plate by 5mm away from the plate edges

A-4

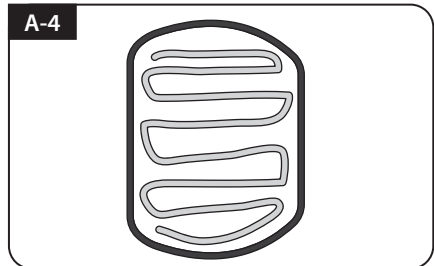

Put aside the mounting plate to apply silicone within the attached tape line but leave 2cm inward gap from the line

## B. Assemble 7pcs of M4x20 bolt to fix the mounting plate

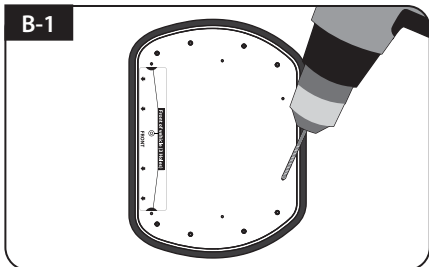

Place the mounting plate on the silicone and make 7 holes (2mm) with a power drill

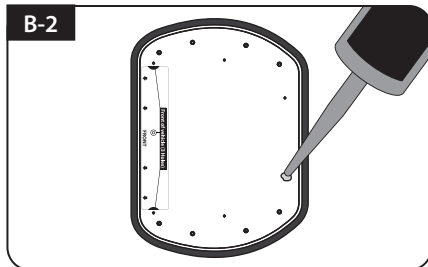

Apply silicone on the holes

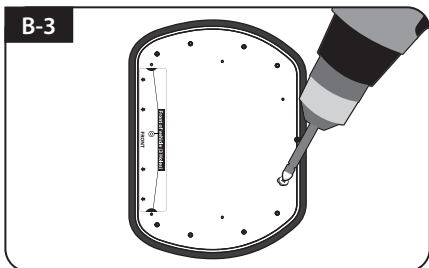

Assemble seven(7) of M4x20 screw

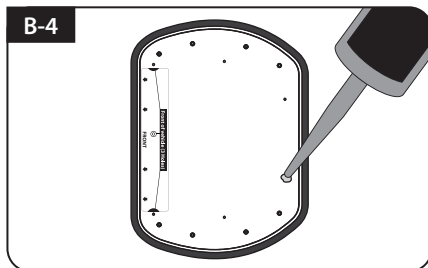

Re-apply silicone to cover bolts assembled

## C. Apply silicone between mounting plate and masking tape

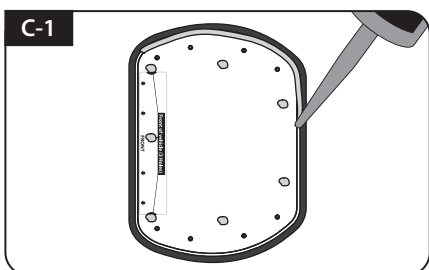

Apply silicone around mounting plate edges

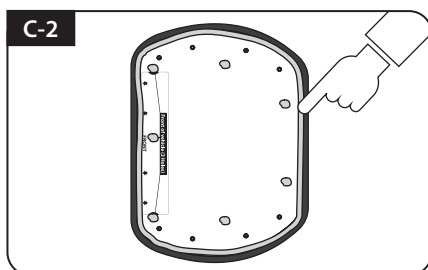

Tidy silicone surface

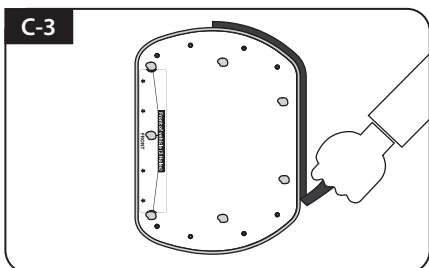

Remove masking tape and allow to dry

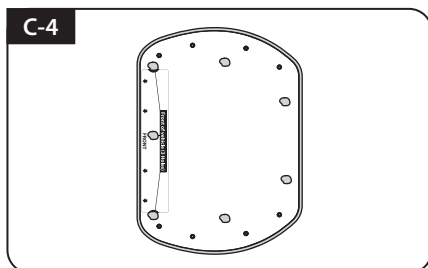

Prepare to place the antenna on to the upright bolts



## D. Fix mounting plate with 8 pcs of M6x15 bolt using allen wrench

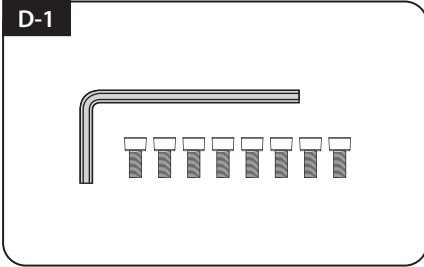

Parts required, allen wrench and eight(8) of M6x15 bolt

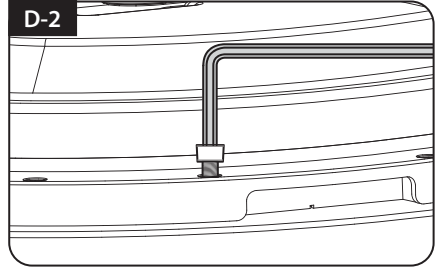

Place the antenna on mounting plate and tighten firmly each bolt by allen wrench

## E. Cable holder installation 1

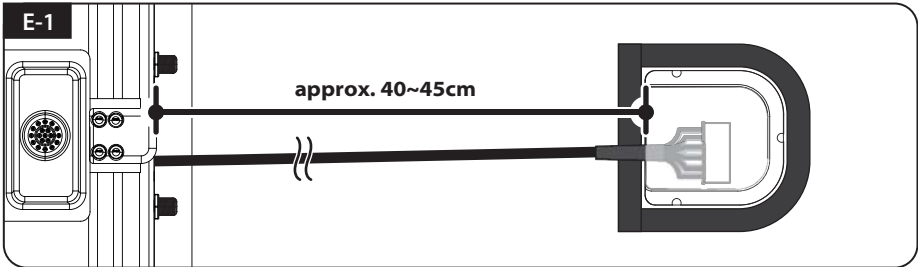

Place cable out from the antenna to have a rough idea of cable holder location (approx. 40~45cm away from the antenna port) and apply masking tape 5mm way off from the outside of holder

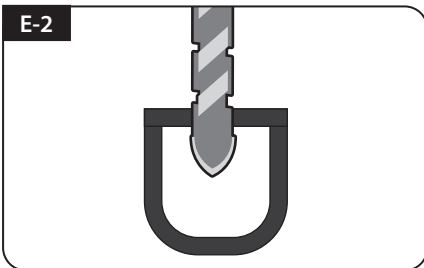

Drill a 25mm hole in the center of the tape marking

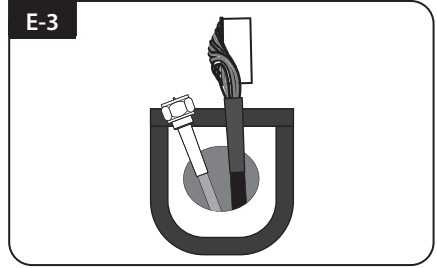

Make sure that hole size is minimum so that the cable can pass through

## F. Cable holder installation 2

F-1

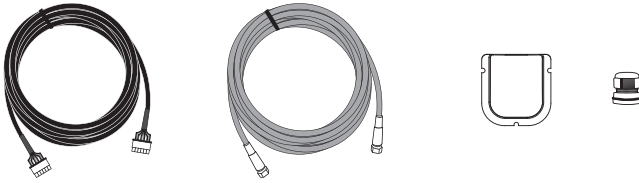

Signal cable, controller cable, cable holder and gland are required

F-2

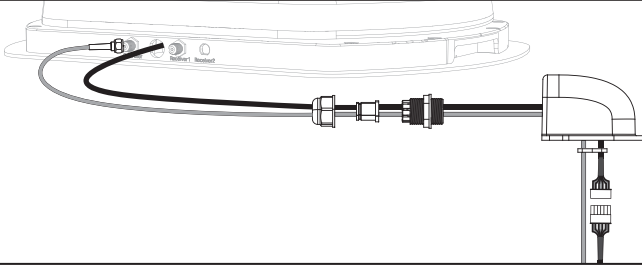

Set up required parts as above picture

F-3

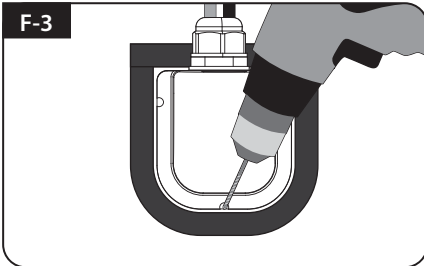

Place the assembled cable holder inside the tape marking and drill three(3) of 2mm holes

F-4

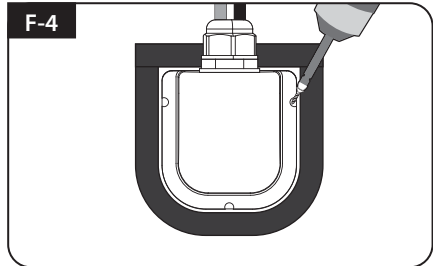

Fix cable holder on the vehicle roof with three(3) of M4 x 20 screws on drill holes made

F-5

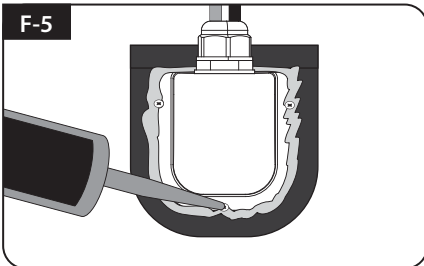

Apply silicone around cable holder and on the top of screws for waterproof

F-6

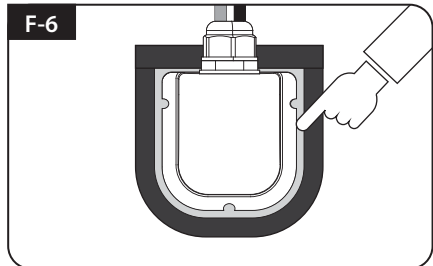

Connect cables to the ports of the antenna , remove masking tape and tidy silicone before dry

## G. Controller installation

G-1



Get Power input cable and plug into cigar lighter socket (12V outlet)

G-2



To source power from car battery, cut off cigar-jack connector to take inner three cables out and peel off each to take copper cable out

G-3

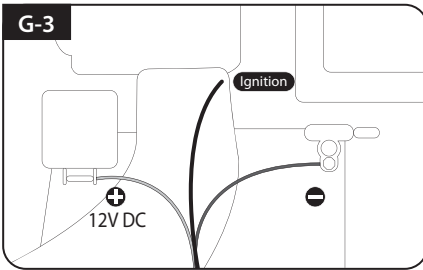

Match the power cables polarities to the battery polarities, red to red / back to black and white ignition cable to ignition port of the vehicle

G-4

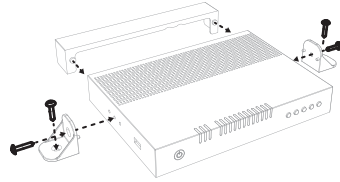

Get Controller bracket, rear cable cover and four(4) M4x20 bolt

G-5

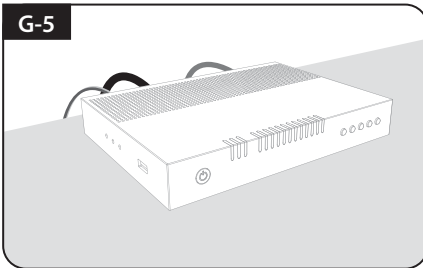

Place controller and plug the cables to the controller (Power, signal and controller cables)

G-6

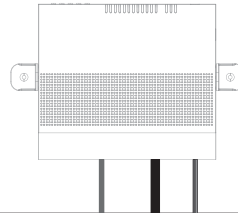

If desire to place the controller on the wall, fix the controller with provided bracket with four(4) screws

Once all cables are connected, connection part can be hidden using rear cable cover



# Inhaltsverzeichnis

## 1. Allgemeine Informationen

|   |   |
|---|---|
| 1-1. Produktvorstellung .....           | 2 |
| 1-2. Bestimmungsgemäße Verwendung ..... | 3 |
| 1-3. Sicherheitsanweisungen .....       | 3 |

## 2. Verpackungsinhalt

|                             |   |
|-----------------------------|---|
| 2-1. Lieferumfang .....     | 4 |
| 2-2. Teilebezeichnung ..... | 5 |

## 3. Bedienungsanweisungen

|                              |   |
|------------------------------|---|
| 3-1. Anschlussdiagramm ..... | 6 |
|------------------------------|---|

## 4. Funktionsbeschreibung

|  |   |
|--|---|
| 4-1. Suche nach dem Satelliten .....               | 7 |
| 4-2. Zurück zu HOME Position und Ausschalten ..... | 7 |
| 4-3. Spezialfunktion .....                         | 8 |

## 5. Program-Upgrade .....

10

## 6. Störungsbehebung .....

11

## 7. Technische Daten

|                             |    |
|-----------------------------|----|
| 7-1. Abmessungen .....      | 12 |
| 7-2. Technische Daten ..... | 12 |

## 8. Wohnwagen / Wohnmobil Installations

|   |    |
|---|----|
| 8-1. Platzbedarf für die Installation ..... | 13 |
| 8-2. Ausrüstung für die Installation .....  | 14 |
| 8-3. Montage .....                          | 14 |

# 1. Allgemeine Informationen

## 1-1. Produktvorstellung

Die Betriebsanleitung beschreibt die Funktion und Bedienung des automatischen, selbstnachführenden Satelliten-Systems SNIPE3.

Der korrekte und sichere Betrieb des Systems ist nur gewährleistet, wenn die folgenden Anweisungen für Installation und Betrieb befolgt werden.

SNIPE3 ist ein intelligentes Satellitenempfangssystem, das sich automatisch auf die gespeicherten Satelliten ausrichten kann, sofern es sich in der Ausleuchtzone befindet.

Da die Nachführfunktion mit einer schlanken und agilen Antenne durchgeführt wird, weist SNIPE3 einen geringen Platzbedarf auf.

Für den allgemeinen Betrieb, stellen Sie bitte sicher, dass das System immer eine klare Sicht auf den Himmel. Wenn der Satelliten-Signal-Strahl durch Hindernisse wie Berge, Gebäude oder Bäume unterbrochen wird, wird das Gerät nicht funktionieren und kein TV-Signal empfangen werden.

Für weitere Informationen zur allgemeinen Verwendung dieses Geräts wenden Sie sich an örtlichen Händler.

## 1-2. Bestimmungsgemäße Verwendung

Das vorliegende Produkt wurde für einen mobilen Einsatz und für eine Festinstallation auf einem Fahrzeug mit einer Höchstgeschwindigkeit von weniger als 130 km/h konzipiert. Das Antenne ist so programmiert, dass automatisch bei geostationären Fernsehsatelliten zielen SNIPE3 kann mit einer Standard-Fahrzeugspannung von 12V versorgt werden.

Zur Montage auf dem Fahrzeug verwenden Sie das Stromversorgungskabel (Zigarettenanzünder) zur Stromversorgung. Für den mobilen Einsatz muss der optionale Stromadapter, der vom SNIPE3 Hersteller produziert, verwendet werden.

Das vorliegende Produkt darf nur für den in dieser Anleitung beschriebenen Zweck verwendet werden.

### Beachten Sie bitte folgende Hinweise des Herstellers:

- Es ist nicht möglich bei diesem Produkt Komponenten hinzuzufügen oder zu entfernen.
- Es dürfen keine anderen Komponenten, als ursprünglich geliefert, verwendet werden.
- Um die Installation abzuschließen strikt befolgen Sie alle Installationsanleitung in der mitgelieferten Bedienungsanleitung. Die Nichtbeachtung der Bedienungsanleitung kann zu Schäden an dem Gerät oder Fahrzeug führen.
- Das Produkt erfordert keine regelmäßige Wartung; alle Arbeiten müssen in einem zugelassenen Service Center durchgeführt werden.
- Alle relevanten Richtlinien der Automobilindustrie müssen beachtet und eingehalten werden.
- Das Produkt darf nur auf soliden Fahrzeugdächern montiert werden.
- Falls SNIPE3 auf einem Fahrzeug angebracht ist, ist es zu vermeiden, das Fahrzeug in einer Bürstenwaschanlage, Waschstraße oder mit Hochdruckreinigern zu waschen.

## 1-3. Sicherheitsanweisungen

Bitte lesen Sie sorgfältig die Bedienungsanleitung und befolgen Sie die Anweisungen in diesem Handbuch und verwenden SNIPE3 für den vorgesehenen Zweck.

Stellen Sie bei der Montage SNIPE3 bitte sicher, dass die Montage mit den mitgelieferten Kabel erfolgt, und dass diese Kabel nicht in irgendeiner Weise verändert wurden.

Falls das Gerät im Ausland betrieben wird, beachten Sie bitte die dafür geltenden gesetzlichen Bestimmungen. Sie übernimmt als Nutzer des Geräts die Verantwortung dafür, das Gerät in Beachtung der relevanten Gesetze und Vorschriften zu betreiben.

Der Hersteller haftet nicht für Verluste oder Schäden, die durch Anschluss an ungeeigneten Stromquellen, Einsatz falscher Anschlusskabel oder unsachgemäße Installation mittelbar oder unmittelbar an dem Gerät, Fahrzeug oder anderen Geräten entstanden sind.

## 2. Verpackungsinhalt

### 2-1. Lieferumfang

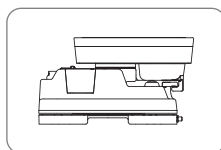

Haupteinheit

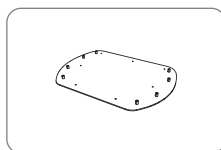

Montageplatte



Stromversorgungskabel  
(Zigarettenanzünder-Kabel)

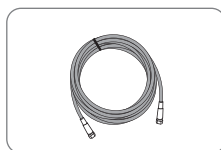

Signalkabel I - 7m

(X2 für optionale Twin-Ausgänge)

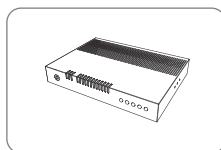

Controller

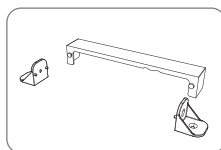

Controller halterung,  
Hintere Kabelabdeckung



Controllerkabel - 7m

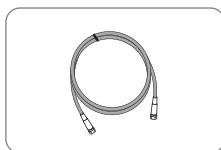

STB-Kabel - 1.5m

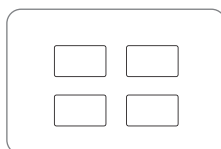

Basispster

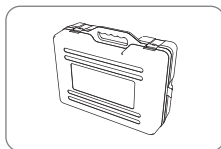

Transportkoffer

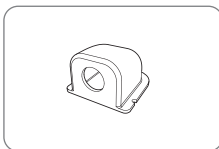

Kabelhalter

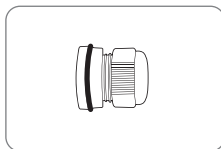

Kabelverschraubung

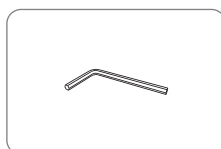

Inbusschlüssel

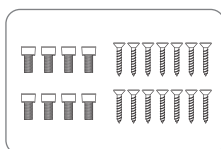

M6 x 15 (8), M4 x 20 (14)

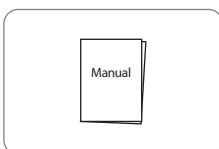

Bedienungsanleitung

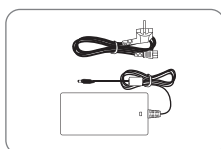

Netzteil  
(Optional)

- ※ Netzteil muss separat erworben werden. Bitte fragen Sie lokalen Händler/Laden für weitere Informationen.
- ※ Nur ein Netzteil des Herstellers der SNIPE Serie stellt die korrekte Funktion sicher und sollte verwendet werden.
- ※ Die tatsächlichen Komponenten können sich von den obigen Bildern unterscheiden.
- ※ Das Gerät kann mit einer Autobatterie versorgt werden. Um ein Kabel für die Stromversorgung herzustellen, schneiden Sie den Zigarettenanzünder ab und entfernen die Isolierung der Kupferkabel.



## 2-2. Teilebezeichnung

### Haupteinheit

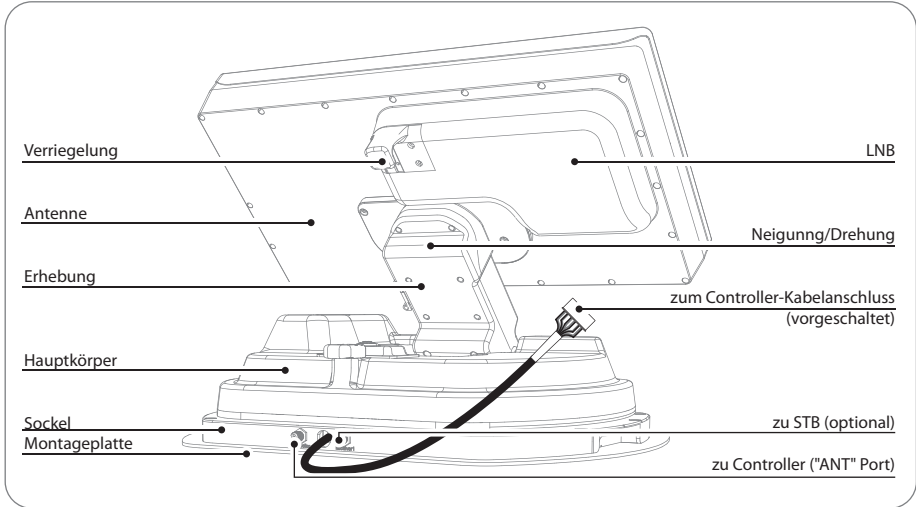

### Controller

#### • Vorderseite

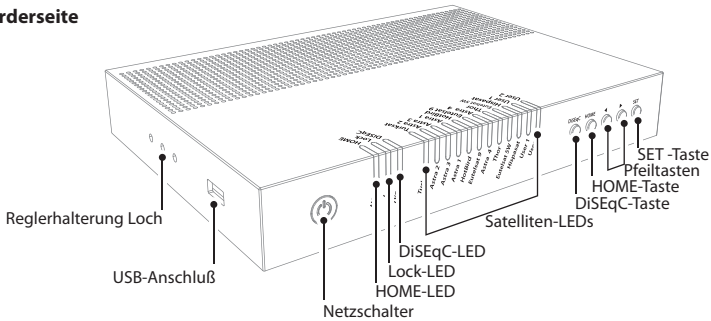

LED-Anzeige



Ein



Aus



Flimmer

#### • Rückseite

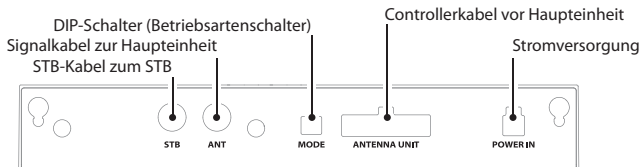

**Hinweis: Für den Normalbetrieb sollen DIP-Schalter in der MODE in der oberen Position sein.**

# 3. Bedienungsanweisungen

## 3-1. Anschlussdiagramm

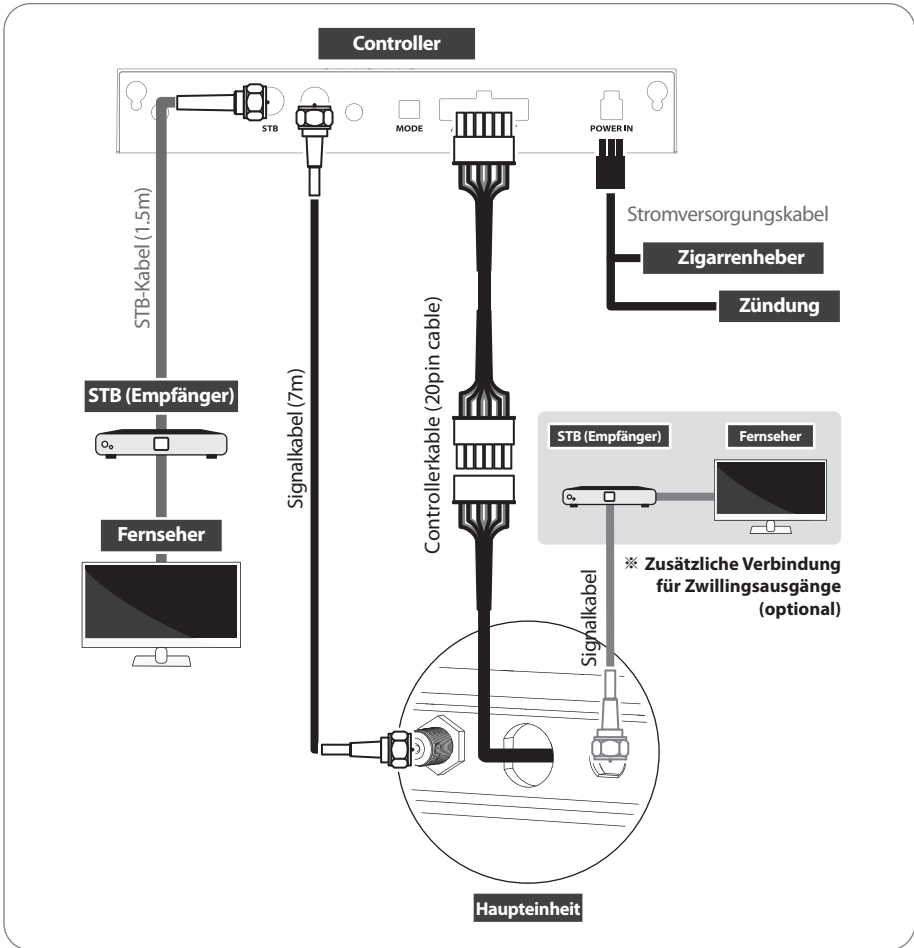

- Es gibt zwei Kabelverbindungen vom Hauptgerät zum Controller
- Verwenden Sie das Controllerkable (20 pin), um den Controller mit dem Kabel aus dem Hauptgerät zu verbinden
- Verwenden Sie das STB-Kabel (das kürzeste Kabel), um den Controller mit STB zu verbinden.
- Bitte überprüfen Sie die Beschriftungen um das richtige Kabel für den Arbeitsvorgang zu verwenden
- Bitte stellen Sie sicher, dass die mitgelieferten Kabel verwendet werden und sie sind nicht geändert bzw. ausgewechselt werden.



### Mobiler Einsatz

Bringen 4 Basispolster an der Bodenplatte.

## 4. Funktionsbeschreibung

### ※ Machen Sie sich bereit zur Handhabung

Standardeinstellung ist Automatikbetrieb; beide DIP-Schalter sind in der oberen Position. Kunden sollen das Gerät nur im Automatikbetrieb verwenden. Betriebsartenschalter ist für A / S, also wird es den Verbrauchern nicht empfohlen, es willkürlich zu ändern.

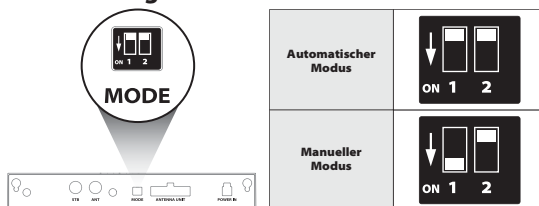

### Warnung

Wenn der Schalter anders als der Automatikbetrieb gehandhabt wird, funktioniert das Gerät nicht normal. Die Verbraucher sollten das niemals tun und wenn im manuellen Modus Schwierigkeiten auftreten, wird keine Garantie gewährt.

### 4-1. Suche nach dem Satelliten

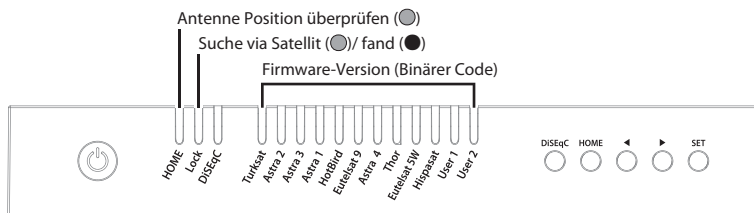

- Wenn der Controller eingeschaltet ist, zeigen einige LEDs die Firmware-Version an (es wird durch Binärcode und für einen zukünftigen Servicezweck gemacht)
- Sobald das Gerät betriebsbereit ist, leuchtet eine der Satelliten-LED auf Standard-Satelliten ON (EIN).
- Gehen Sie mit den Pfeiltasten auf den Zielsatelliten und drücken Sie zur Bestätigung die Taste SET
- Vor der Satellitensuche blinkt die HOME-LED für die Anzeige des Antennenstatus (Position) in Betriebsart Check (Testing) (wenn die Antenne nicht bei HOME war, muss die Antenne zuerst zur Option HOME zurückkehren, die LED kann diesfalls für eine Weile blinken)
- Lock-LED blinkt während der Satellitensuche und wird stabil leuchten, wenn der Zielsatellit gefunden wird
- Nach dem Gebrauch und vor den Reisen drücken Sie die HOME-Taste für die HOME-Positionierung

### 4-2. Zurück zu HOME Position und Ausschalten

#### A. Automatisch

In einigen Fällen wird die Antenne automatisch gestoppt und an die HOME-Position geschickt.

- Wenn das Fahrzeug 20 km / h oder höher für 20 Sekunden fährt
- Wenn das Zündkabel angeschlossen ist und das Zündsignal erkannt wird

## B. Manuell

Nach dem Gebrauch und vor den Reisen muss die Antenne manuell an HOME geschickt werden

Beispielsweise :

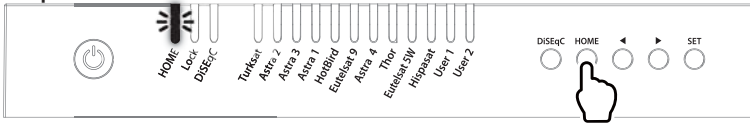

- Nach dem Gebrauch und vor dem Fahren drücken Sie die HOME-Taste, um die Antenne wieder in die HOME-Position zurückzuführen und das Gerät wird in 30 Sekunden automatisch ausgeschaltet werden.
- HOME-LED blinkt während der HOME-Positionierung und wird stabil leuchten, wenn die Antenne bei HOME ist.

## 4-3. Spezialfunktion

### A. DiSEqC-Einstellung

Siehe SNIPE3-Vor-Satelliten für DiSEqC 1.1 bei der Benutzereinstellung von STB

| Nr. | LNB    | Satellit    |
|-----|--------|-------------|
| 1   | LNB 1  | Turksat     |
| 2   | LNB 2  | ASTRA2      |
| 3   | LNB 3  | ASTRA3      |
| 4   | LNB 4  | ASTRA1      |
| 5   | LNB 5  | Hot Bird    |
| 6   | LNB 6  | Etelsat 9   |
| 7   | LNB 7  | ASTRA 4     |
| 8   | LNB 8  | Thor        |
| 9   | LNB 9  | Eutelsat 5W |
| 10  | LNB 10 | Hispasat    |
| 11  | LNB 11 | USER1       |
| 12  | LNB 12 | USER2       |

- Die Standardeinstellung für DiSEqC ist ausgeschaltet, die DiSEqC-LED ist ausgeschaltet

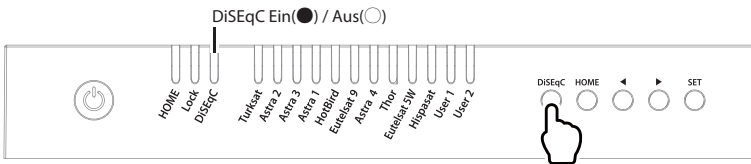

- Um die Funktion EIN / AUS zu betätigen, stellen Sie sicher, dass die Antenne auf HOME steht und drücken Sie die DiSEqC-Taste für DiSEqC, es kann nach Drücken von 2 Sekunden ausgeführt werden (siehe auch DiSEqC LED-Statuswechsel zwischen EIN und AUS)
- Für den Einsatz von DiSEqC muss der Benutzer die DiSEqC-Satellitenliste bei STB zuordnen, sie ist in der gleichen Reihenfolge wie die oben voreingestellte Liste von SNIPE3



### HINWEIS

Wenn die Antenne nicht in der HOME-Position ist, drücken Sie die SET-Taste, um die DiSEqC-Funktion zu aktivieren

## B. Manuelle Einstellung von GPS-Standort

Im Fall, wenn die Antenne eine lange Zeit zum Suchen eines Satelliten braucht, gibt es die zusätzliche Option der Lageeinstellung für GPS

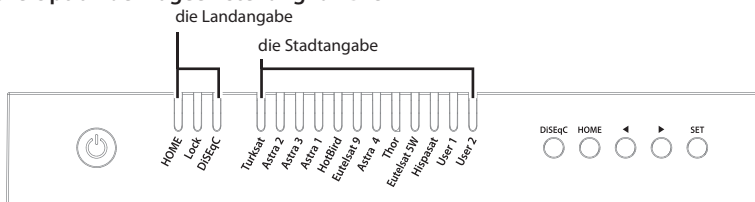

- Halten Sie die DiSeqC-Taste gedrückt und schalten Sie den Controller ein
- Wählen Sie das Land aus den verfügbaren Optionen (vier (4) Länder) mit den DiSeqC / HOME Tasten zum Ändern und bestätigen mit Controller LED ON als unten in einer Tabelle angegeben wird

| Land        | HOME LED     | Lock LED | DiSeqC LED |
|-------------|--------------|----------|------------|
| Deutschland | Alle LED Aus |          |            |
| Frankreich  | Ein          | -        | -          |
| Niederlande | -            | Ein      | -          |
| Italien     | -            | -        | Ein        |

- Wählen Sie die Stadt aus den verfügbaren Optionen mit den Pfeiltasten zu ändern und bestätigen Sie mit LED ON als unten in einer Tabelle angegeben wird

|                    | Deutschland    | Frankreich    | Niederlande | Italien  |
|--------------------|----------------|---------------|-------------|----------|
| <b>Turksat</b>     | Aachen         | Bayonne       | Alkmar      | Barletta |
| <b>ASTRA2</b>      | Augsburg       | Brest         | Apeldoorn   | Bolzano  |
| <b>ASTRA3</b>      | Bad Homburg    | Caen          | Enschede    | Cagliari |
| <b>ASTRA1</b>      | Bamberg        | Calais        | Groningen   | Carpi    |
| <b>Hot Bird</b>    | Berlin         | Colmar        | Hoogeveen   | Catania  |
| <b>Eutelsat 9</b>  | Chemnitz       | Nantes        | Leeuwarden  | Lecce    |
| <b>ASTRA 4</b>     | Gottingen      | Nizza         | Nijmegen    | Livorno  |
| <b>Thor</b>        | Hamburg        | Paris         | Roermond    | Milano   |
| <b>Eutelsat 5W</b> | Munster        | Saint-Étienne | Rotterdam   | Napoli   |
| <b>Hispasat</b>    | Offenburg      | Dijon         | Tilburg     | Pesaro   |
| <b>USER1</b>       | Passau         | Toulouse      | Utrecht     | Pescara  |
| <b>USER</b>        | Neubrandenburg | Limoges       | Emmeloord   | Roma     |

- Sobald die Standorteinstellung abgeschlossen ist, drücken Sie die SET-Taste zum Speichern
- LEDs werden ausgeschaltet und der Controller wird automatisch ausgeschaltet werden
- Beim nächsten Einschalten findet die Antenne Satellit mit gespeicherten Informationen



### HINWEIS

Manuelle Einstellung von GPS-Standort ist eine Option für die sofortige Satellitensuche, die Antenne sucht Satellit basierend auf GPS-Daten nach dem Empfang von GPS-Signal

# 5. Program-Upgrade

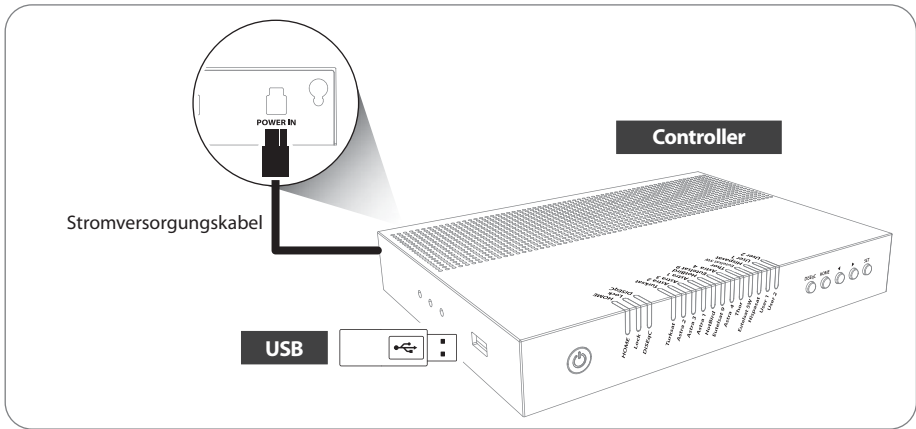

## Hinweis

- ※ USB 2.0-Standard ist erst für die Aktualisierung verwendet werden
- ※ Verwenden Sie nur das FAT 32-Format für USB-Speicherstick

- erschieben Sie die Software in einen USB-ROOT-Ordner (ohne Zugehörigkeit zu einem anderen Ordner) auf einem leeren USB-Stick.
  - Bitte gehen Sie auf die Website [www.selfsat.com](http://www.selfsat.com) zum Herunterladen des Upgrade-Programms (Software).
  - Falls der Controller den USB-Stick nicht erkennt, ziehen Sie den USB-Stick heraus und stecken Sie ihn in einen PC.  
Rechts klicken auf den USB-Ordner, gehen Sie auf "Eigenschaften" und überprüfen Sie, ob das Dateisystem FAT32 ist.  
Wenn nicht, klicken Sie wieder rechts auf den USB- Ordner, gehen Sie auf "Formatieren" und ändern Sie das Dateisystem auf FAT32.
- Stellen Sie sicher, dass das Gerät ausgeschaltet ist und schließen den USB-Stick an den USB-Anschluss an der Seite des Controllers.
- Drücken und halten Sie die Taste TUNE und drücken zusätzlich die POWER-Taste.
- Während des Upgrades werden Satelliten-LEDs nacheinander leuchten

## Beispielsweise :

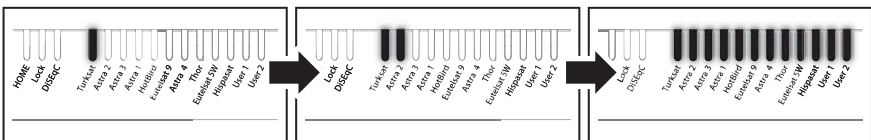

- Sobald das Upgrade abgeschlossen ist, startet der Controller neu

## 6. Störungsbehebung

Es gibt eine Reihe Ursachen, die die Signalempfangsqualität oder den Betrieb des Gerät beeinträchtigen können. Der folgende Abschnitt befasst sich mit den häufigsten Ursachen und deren eventuellen Lösungen.

### A. Keine Reaktion, wenn der Controller eingeschaltet wird

- i. Sämtliche Anschlüsse erneut überprüfen.
  - Die Verbindung zwischen der Macht und Controller
  - Die Verbindung zwischen dem Controller und der Antenne. Stellen Sie sicher, dass der linke Anschluss der Antenne an den Controller angeschlossen werden soll.
- ii. Prüfen Sie, ob das Netzkabel beschädigt wurde.
- iii. Überprüfen Sie die Polarität der Batterie (+/-).

### B. Fehler bei Ausrichtung (Satelliten-Suche)

- i. Hindernisse, wie Gebäude oder Bäume, können die Satellitensignale blockieren oder die Qualität des Signalempfangs beeinträchtigen. Vergewissern Sie sich, dass die Umgebung in südlicher Richtung frei von Hindernissen ist.
- ii. Wählen Sie einen anderen Satelliten z.B. Astra3, wenn dies funktioniert, wählen Sie Ihren gewünschten Satelliten.
- iii. Schalten Sie das Gerät aus und dann wieder ein und wählen den gewünschten Satelliten.

### C. Mechanische Probleme

- i. Die Antenne hängt in einer bestimmten Position fest und bewegt sich nicht.
  - Schalten Sie den Netzschalter aus und wieder ein.
- ii. Die Antenne macht während der Bewegung knackende Geräusche und hängt in einer Stellung fest.
  - Schalten Sie den Netzschalter aus und wieder ein. Bei weiter bestehenden Problemen wenden Sie sich an lokalen Händler/Laden.

### D. Weitere Ursachen

- i. Wenn die Kabel des Systems nicht ordnungsmäßig angeschlossen sind, läuft das System nicht einwandfrei. Im Falle eines Kabelschadens, wenden Sie sich bitte an lokalen Händler/Laden.

# 7. Technische Daten

## 7-1. Abmessungen

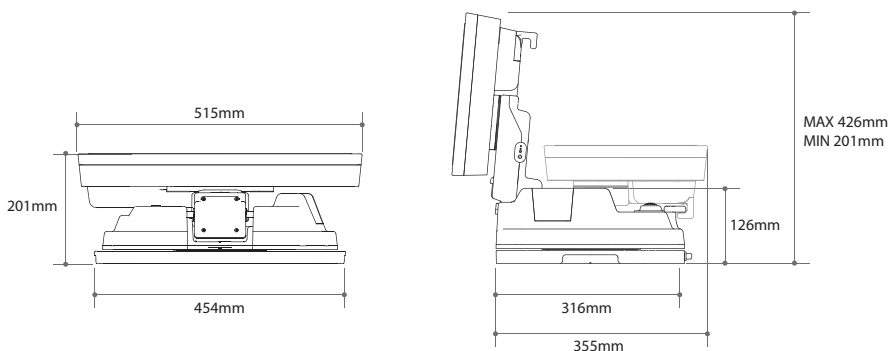

## 7-2. Technische Daten

|   |                              |
|---|------------------------------|
| Eingangsfrequenz                            | 10.7 ~ 12.75 GHz             |
| Polarisation                                | Horizontal / Vertikal        |
| Antennengewinn                              | 33.7 dBi @ 12.7 GHz          |
| Abmessungen (W x D x H)                     | 515 x 355 x 201 mm           |
| Gewicht                                     | 10.3 kg                      |
| Min EIRP                                    | 50 dBW                       |
| Winkelbereich (Erhebung / Azimut / Schiefe) | 15° ~ 90°, 360°, -45° ~ +45° |
| Satellitensuchzeit                          | 120 Sekunden (AVG)           |
| LNB-Ausgang                                 | 1 / 2 (Optional 2 Ausgang)   |
| LNB Ausgangsfrequenz                        | 950 ~ 2,150 MHz              |
| L.O. frequenz                               | 9.75 / 10.6 GHz              |
| Betriebstemperatur                          | -30 °C ~ +60 °C              |
| Spannungsversorgung                         | DC 12 V                      |
| Stromverbrauch                              | 30 W (während des Suchlaufs) |



# 8. Wohnwagen / Wohnmobil Installations

## 8-1. Platzbedarf für die Installation

Achten Sie darauf, dass genügend Platz für die fach SNIPE3, ebenso wie für den Betriebsbereich ( Aktionsradius ).

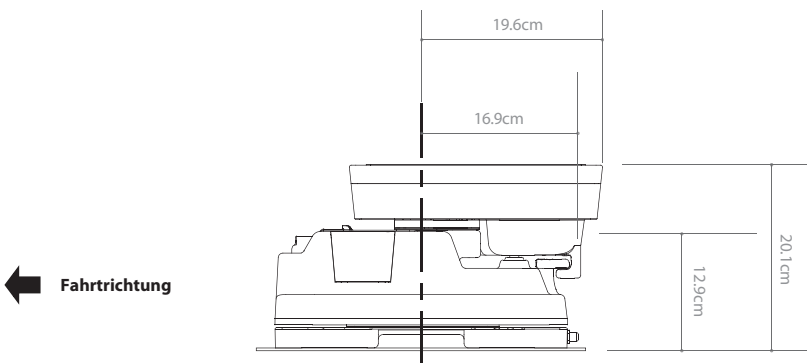
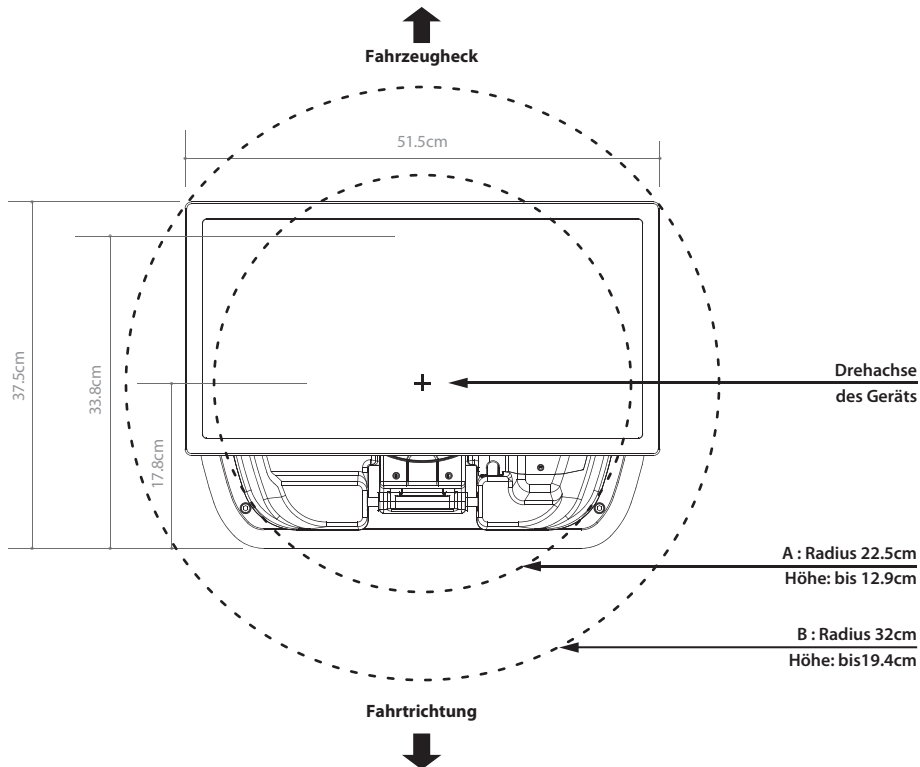

## 8-2. Ausrüstung für die Installation

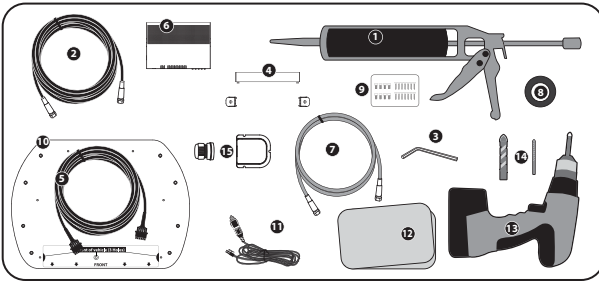

- 1 Silikon
- 2 Signalkabel (7m)
- 3 Inbusschlüssel
- 4 Controller Halterung, Hintere Kabelabdeckung
- 5 Controllerkabel (7m)
- 6 Controller
- 7 STB-Kabel (1,5m)
- 8 Abdeckband
- 9 M6 × 15(8), M4 × 20(14)
- 10 Montageplatte
- 11 Stromversorgungskabel (Zigarettenanzunder-Kabel)
- 12 Reiniger
- 13 Bohrmaschine
- 14 2mm Bohrer, 25mm Bohrer
- 15 Kabelverschraubung & Kabelhalter

### ※ Montageplatte Richtung

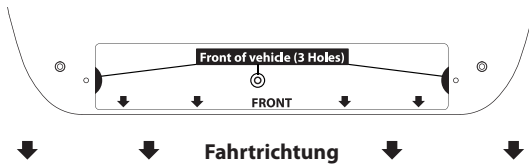

## 8-3. Montage

### A. Montageplatte Installation auf dem Autodach

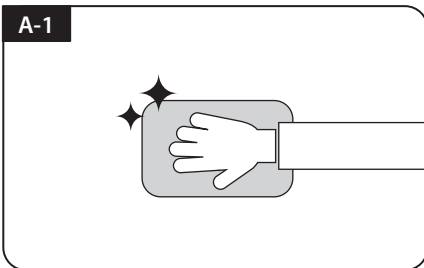

Reinigen Sie die Oberfläche mit Reiniger

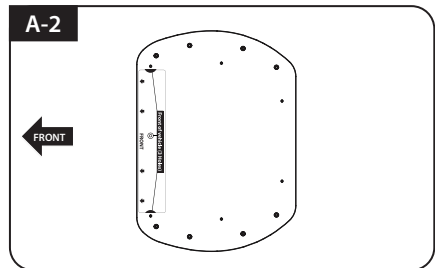

Suchen Montageplatte in der Mitte Autodach

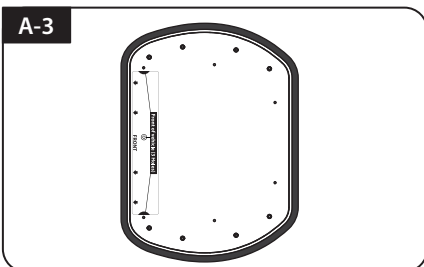

Bringen abdeckband um die Montageplatte neben 5mm

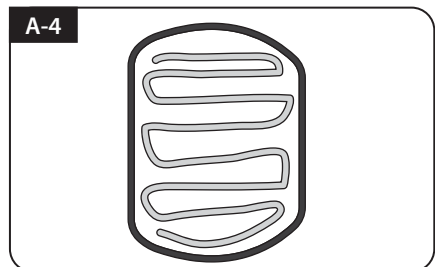

Beiseite legen Montageplatte zum Silikon innerhalb der angeschlossenen abdeckband, aber lassen Sie 2cm innen Lücke von der Linie

## B. Montieren Sie 7pcs der M4x20 Schraube der Montageplatte zu befestigen

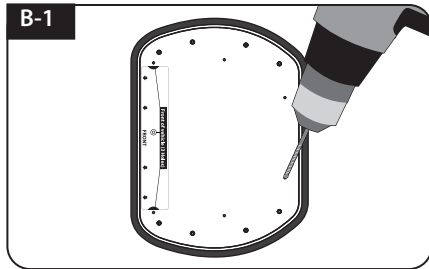

Platzieren Sie das Montageplatte auf der Silikon, und machen 7 Bohrungen (2 mm) mit einer Bohrmaschine

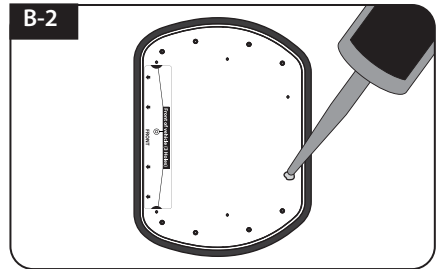

Silikon auftragen auf den Löchern

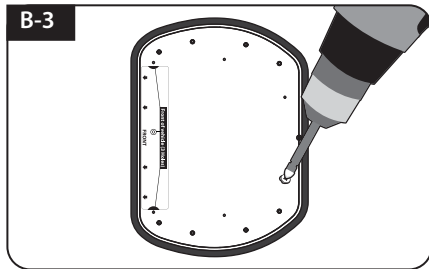

Montieren Sie 7pcs der M4x20

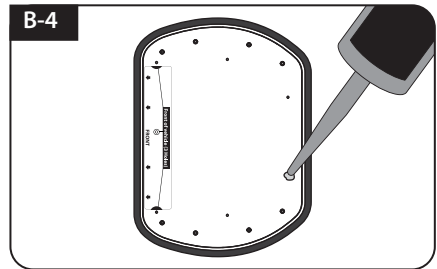

Silikon re-auftragen die Montagebolzen oben

## C. Silikon auftragen zwischen Montageplatte und abdeckband

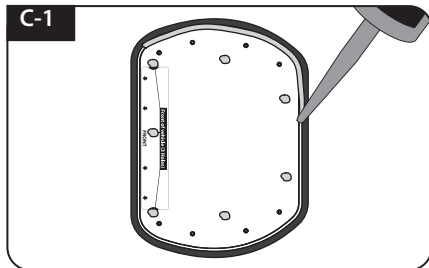

Silikon auftragen rund Montageplatte Kante

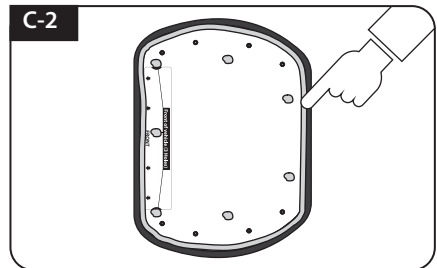

Aufgeräumter Silikonoberfläche

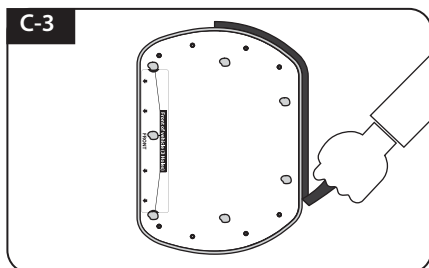

Das abdeckband entfernen und trocknen lassen

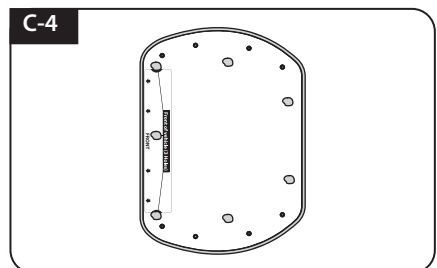

Bereiten Sie die Antenne platzieren auf den aufrechten acht(8) Bolzen

## D. Befestigen Sie die Montageplatte mit 4 Stück Schrauben mit Inbusschlüssel

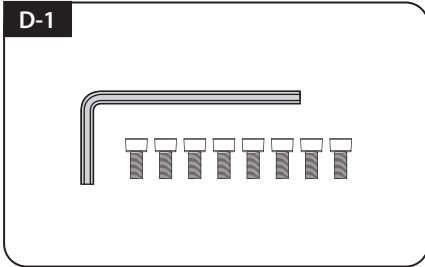

Teile erforderlich, Inbusschlüssel und acht (8) der M6 x 15 Bolzen

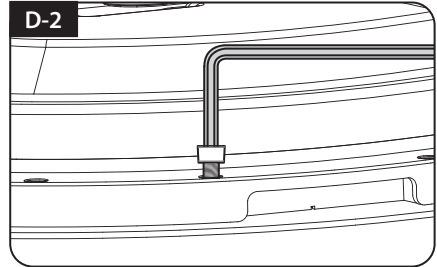

Legen Sie das Antenne auf der Montageplatte und fest anziehen jeder der Bolzen mit Inbusschlüssel

## E. Kabelhalter Installation 1

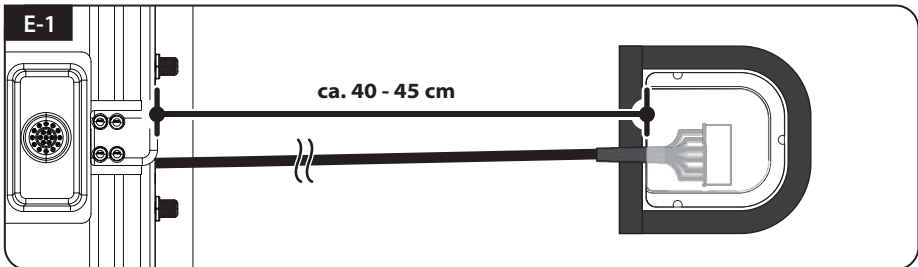

Ziehen Sie das Kabel aus der Antenne heraus, um eine grobe Vorstellung von der Kabelhaltereposition zu haben (ca. 40 ~ 45 cm vom Antennenanschluss entfernt) und verwenden Sie das Abdeckband mit einem Abstand von 5 mm von der Außenseite des Halters

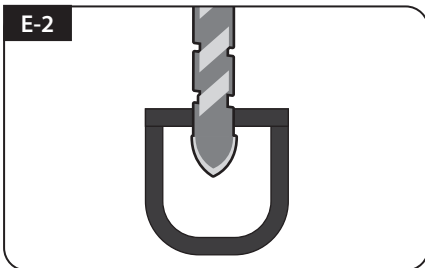

Ein 25 mm Loch in der Mitte des Klebbandes bohren

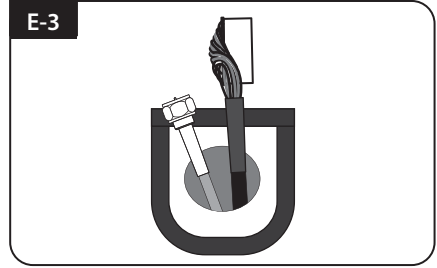

Stellen Sie sicher, dass die Lochgröße so minimal ist, sodass ein Kabel durchgezogen werden kann

## F. Kabelhalter Installation 2

F-1

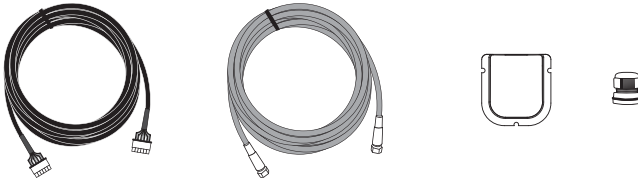

Signalkabel, Controllerkabel, Kabelhalter und Kabelverschraubung sind erforderlich

F-2

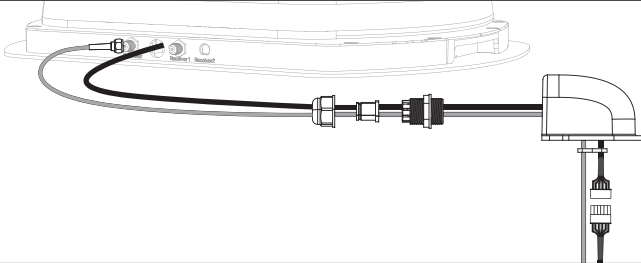

Das Kabel an den Kabelhalter aufstellen, wie oben abgebildet

F-3

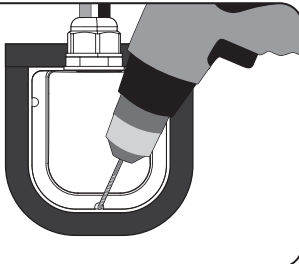

Den Kabelhalter in die Klebebandmarkierungen einsetzen. Drei (3) 2 mm Löcher bohren

F-4

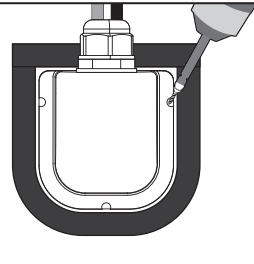

Den Kabelhalter am Fahrzeugdach mit drei (3) M 4 x 20 Schrauben an den Bohrlöchern befestigen

F-5

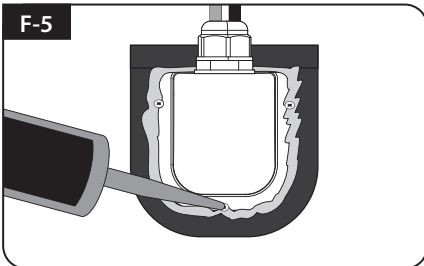

Das Silikon um Kabelhalter herum und auf die Oberseite der Schrauben für Wasserdichtigkeit aufbringen

F-6

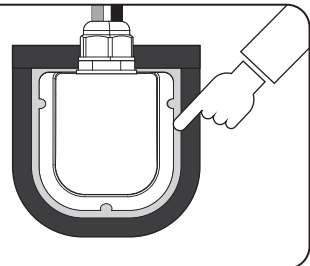

Die Kabel anschließen und das abdeckband entfernen, danach Silikon vor dem Trocknen entfernen

## G. Controller Installation

G-1



Nehmen Sie ein Stromversorgungskabel und stecken Sie es in Zigarettenanzünder (12V Steckdose) ein

G-2



Für die Stromversorgung von der Autobatterie machen Sie den Zigarrenstecker stromlos, um innere drei Kabel herauszunehmen und loskoppeln, um Kupferkabel herauszunehmen

G-3

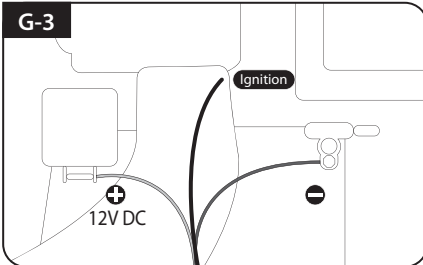

Stimmen Sie die Polaritäten von Netzkabel den der Batterie aufeinander ab, rot bis rot / zurück zu schwarz und weißes Zündkabel zum Zündanschluss des Fahrzeugs

G-4

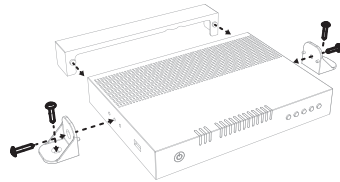

Platzieren Sie Halterung von Controller, hintere Kabelabdeckung und vier (4) M4x20 Schrauben

G-5

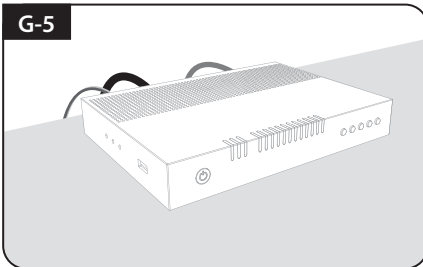

Stellen Sie den Controller auf und schließen Sie die Kabel an den Controller (Strom-, Signal- und Controllerkabel) ein

G-6

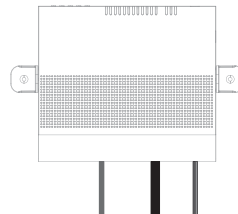

Wenn Sie den Controller an die Wand stellen wollen, befestigen Sie den Controller mit der mitgelieferten Halterung mit vier (4) Schrauben.

Sobald alle Kabel angeschlossen sind, kann das Verbindungsteil mit der hinteren Kabelabdeckung verdeckt werden



# Sommaire

## 1. Informations générales

|  |   |
|--|---|
| 1-1. Introduction .....                  | 2 |
| 1-2. Utilisation et fonctionnement ..... | 3 |
| 1-3. Notice de sécurité .....            | 3 |

## 2. Contenu

|                               |   |
|-------------------------------|---|
| 2-1. Accessoires Inclus ..... | 4 |
| 2-2. Nom des pièces .....     | 5 |

## 3. Instructions de fonctionnement

|                                    |   |
|------------------------------------|---|
| 3-1. Diagramme de Connection ..... | 6 |
|------------------------------------|---|

## 4. Instructions de fonctionnement

|   |   |
|---|---|
| 4-1. Diagramme de Connection .....            | 7 |
| 4-2. Retour à la position HOME et Arrêt ..... | 7 |
| 4-3. Fonction spéciale .....                  | 8 |

## 5. Mise à jour programme .....

10

## 6. Solutions aux problèmes .....

11

## 7. Spécifications

|                           |    |
|---------------------------|----|
| 7-1. Dimensions .....     | 12 |
| 7-2. Spécifications ..... | 12 |

## 8. Caravane / Installation pour Camping Car

|   |    |
|---|----|
| 8-1. Espace requis pour SNIPE3 .....        | 13 |
| 8-2. L'équipement pour l'installation ..... | 14 |
| 8-3. Instruction pour l'installation .....  | 14 |



# 1. Informations générales

## 1-1. Introduction

Ces instructions décrivent les fonctions et le fonctionnement du système satellite d'inclinaison automatique de la contre polarité.

Le fonctionnement correct et sûr du système ne peut être assuré que par l'instruction suivante, pour l'installation et le fonctionnement à la fois.

SNIFE3 est un système de réception intelligent de la télévision par satellite, qui peut s'aligner vers un satellite préréglé automatique aussi longtemps à condition que le système soit situé dans la zone du signal de ce satellite sélectionné.

SNIFE3 occupe seulement l'espace nécessaire pendant qu'elle exécute les ajustements nécessaires avec une antenne mince et agile.

Pour le fonctionnement général, faite en sorte s'il vous plaît de s'assurer que le système a toujours une vue dégagée sur le ciel. Si le faisceau de signal du satellite est interrompue par des obstacles tels que les montagnes, bâtiments ou d'arbres, l'appareil ne fonctionnera pas et aucun signal TV sera reçu.

Pour plus d'informations sur l'utilisation générale de cette unité vous pouvez consulter votre revendeur local pour obtenir de l'aide.

## 1-2. Utilisation et fonctionnement

Ce produit a été conçu pour être utilisé en usage portable et/ou une installation fixe sur les véhicules dont la vitesse maximale est de 130 kilomètres par heure. Il permet de pointer automatiquement l'antenne vers des satellites géostationnaires de transmission directe recevables (la réception ne peut se faire que lorsque le véhicule est arrêté. Ne pas rouler si l'antenne est dépliée.)

La puissance électrique dont a besoin est fournie selon le système standard de véhicule avec une tension nominale de 12 Volts. Pour les installations sur le véhicule, utiliser un câble d'entrée d'alimentation (câble allume-cigare) pour l'alimenter. Pour une utilisation portable, un adaptateur secteur en option produite par le fabricant SNIPE3 doit être utilisé.

L'utilisation de l'équipement pour toute autre objet que celle spécifiée n'est pas autorisée.

### **Merci de noter également les instructions suivantes fournies par le fabricant:**

- Il est impossible d'ajouter ou de supprimer des composants sur ce produit.
- L'utilisation d'autres composants autres que ceux fournis initialement.
- Pour terminer l'installation, l'installateur doit suivre strictement les instructions que le mode d'emploi fourni. Défaut de suivre le mode d'emploi peut causer des dommages à l'appareil ou votre véhicule.
- Le produit ne nécessite pas d'entretien régulier ; Tout service doit être effectué dans les centres de services agréés.
- Toutes les directives de l'industrie automobile doivent être observées et respectées.
- L'équipement ne doit être installé que sur les toits des véhicules solides.
- Évitez de nettoyer le véhicule avec le système de satellites monté dans une station de lavage automatique de voiture ou avec un nettoyeur à haute pression.

## 1-3. Notice de sécurité

**Veuillez s'il vous plaît à lire attentivement et suivre les instructions de fonctionnement dans ce manuel et utiliser le SNIPE3 pour son usage prévu.**

**Lors de l'installation de SNIPE3, assurez vous s'il vous plaît que l'installation est effectuée avec les câbles fournis et que les câbles ne soient en aucune façon modifiés.**

**En tant d'utilisateur de cet équipement, vous êtes responsable de veiller au respect des lois et des règlements pertinents.**

**Le fabricant décline toute responsabilité pour les dommages directs ou indirects subi par le système lui-même, les véhicules à moteur ou d'autres équipements ou de biens résultant de la connexion de systèmes de batteries inappropriées ou d'installation / câblage par erreur.**

## 2. Contenu

### 2-1. Accessoires Inclus

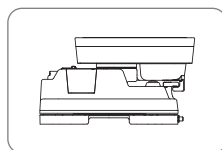

Unité principale

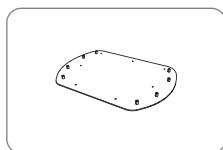

Plaque de montage



Câble d'entrée d'alimentation  
(Adaptateur allume-cigare)

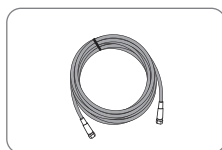

Câble de signal - 7m  
(X2 pour les sorties jumelles optionnelles)

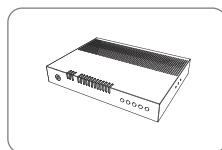

Contrôleur

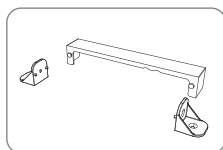

Contrôleur bras de fixation,  
Couvercle du câble arrière



Câble du Contrôleur - 7m

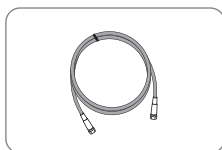

Câble STB - 1.5m

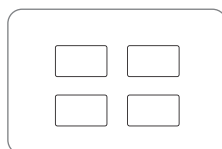

Coussin de la Base

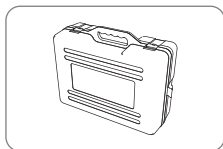

Mallette de transport

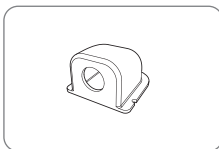

Support de câble

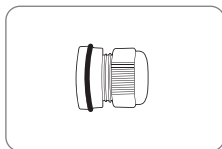

Presse-étoupe

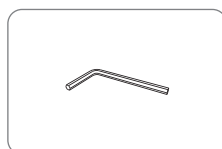

Clé de montage

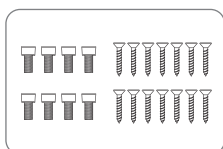

M6 x 15(8), M4 x 20(14)

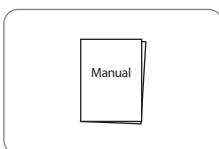

Manuel d'utilisation

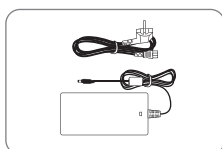

Adaptateur (optionel)

- ※ L'adaptateur d'alimentation doit être acheté séparément. Veuillez, s'il vous plaît, contacter un revendeur / un magasin local pour plus d'informations.
- ※ Seul un adaptateur d'alimentation produit par le fabricant de séries SNIPE est garanti et doit être utilisé.
- ※ Les photos ci-dessus sont pas contractuelles avec les composants actuels.
- ※ L'appareil permet d'obtenir de la puissance à partir d'une batterie de voiture. Pour élaborer un câble d'entrée d'alimentation pour le branchement direct, coupez la lumière de la cigarette et détacher pour prendre les câbles en cuivre.

## 2-2. Nom des pièces

### Unité principale

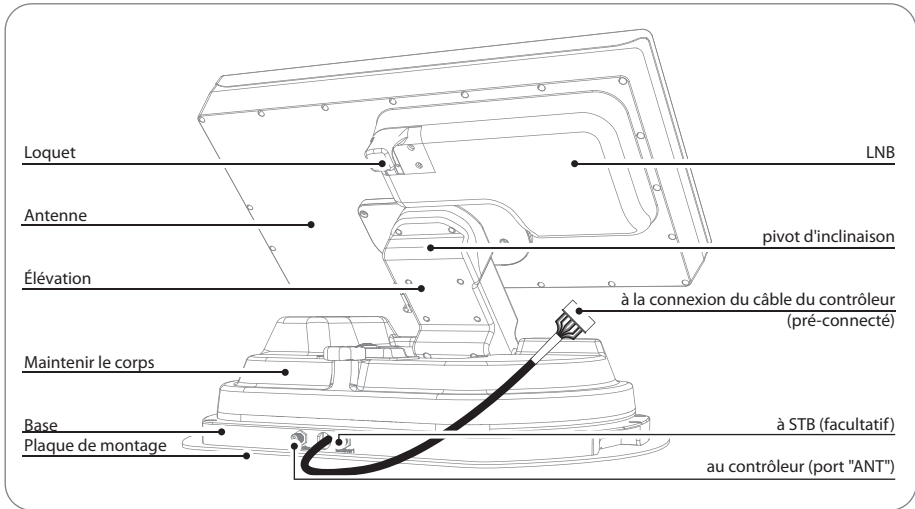

### Contrôleur

#### • Avant

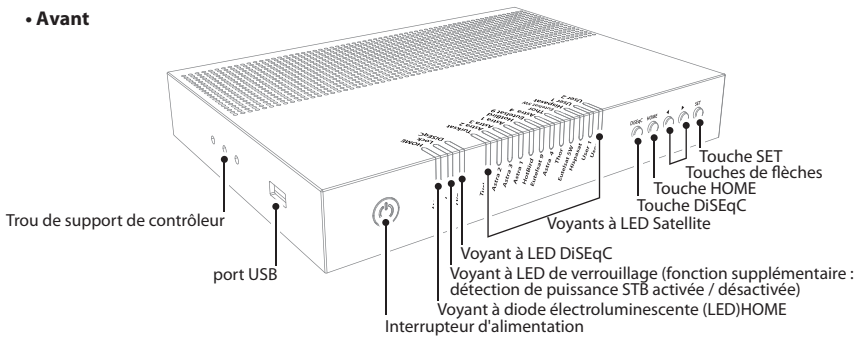

**Voyant à LED**



Activé



Désactivé



clignotant

#### • Arrière

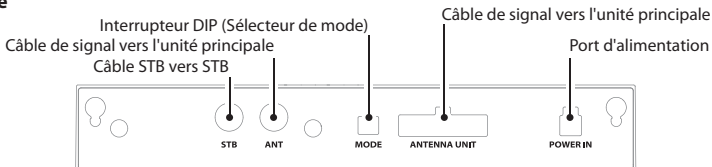

**Remarque : Pour un fonctionnement normal, les commutateurs Dip en MODE doivent être réglés**

# 3. Instructions de fonctionnement

## 3-1. Diagramme de Connection

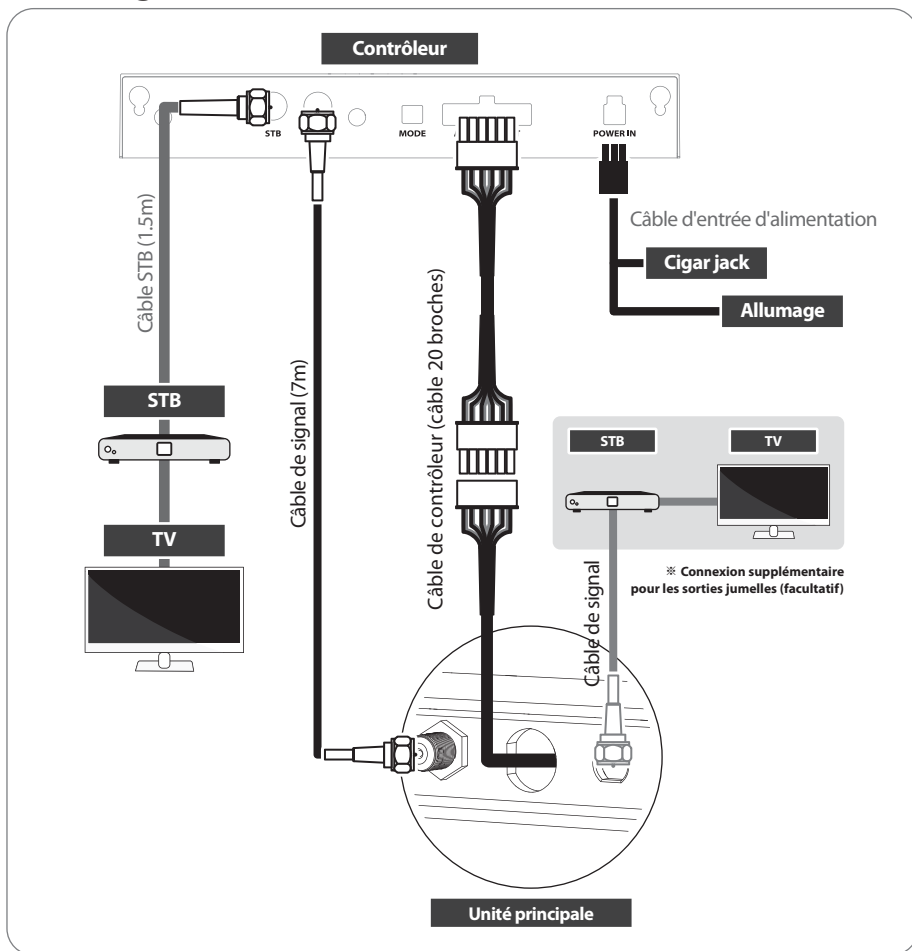

- Il existe deux connexions de câble de l'unité principale au contrôleur
- Utilisez le câble du contrôleur (20 broches) pour connecter le contrôleur et le câble s'éloignant de l'unité principale
- Utilisez le câble STB (le câble le plus court) afin de connecter le contrôleur et le STB
- Veuillez vérifier les étiquettes pour utiliser le bon câble pour le travail
- Veuillez vous assurer que les câbles fournis sont utilisés et ne sont en aucun cas modifiés



### Utilisation pour la portabilité

Monter 4 Coussin de la Base en dessous de la plaque

## 4. Préparez-vous à l'utiliser

### ※ Préparez-vous à l'utiliser

La valeur par défaut est le Mode Automatique ; les deux commutateurs dip sont en place. Les clients ne devraient l'utiliser qu'en Mode Automatique. Le sélecteur de mode est pour A / S, il est donc recommandé de ne pas le modifier de façon arbitraire par les consommateurs

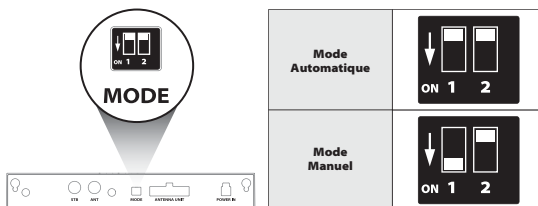

### Avertissement

Si le commutateur est manipulé autrement qu'en Mode Automatique, l'appareil ne fonctionnera pas normalement. Les consommateurs ne devraient jamais le faire, et si des problèmes se produisent en Mode Manuel, la garantie ne sera pas fournie

## 4-1. Recherche du satellite

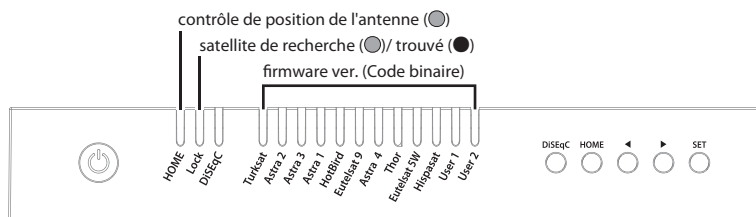

- Lorsque le contrôleur est allumé, certains témoins lumineux à LED indiquent la version du microprogramme (il est fait par code binaire et pour un service ultérieur)
- Une fois que l'appareil est prêt à l'emploi, l'un des témoins lumineux à LED de satellite s'allume sur le satellite par défaut
- Accédez au satellite cible à l'aide des boutons de flèches et appuyez sur le bouton SET pour confirmer.
- Avant la recherche du satellite, le témoin lumineux à HOME LED clignote pour vérifier l'état de l'antenne (position) (Si l'antenne n'était pas à HOME, l'antenne doit revenir à HOME d'abord, le témoin lumineux à LED peut clignoter pendant un certain temps)
- Le verrouillage du témoin lumineux à LED clignote pendant la recherche du satellite et devient solide lorsque le satellite cible est trouvé
- Après l'utilisation et avant de voyager, appuyez sur le bouton HOME pour le positionnement HOME

## 4-2. Retour à la position HOME et Arrêt

### A. Automatique

Dans certains cas, l'antenne est automatiquement arrêtée et envoyée à la position HOME :

- Si le véhicule conduit 25 km / h ou plus pendant 20 secondes
- Si le câble d'allumage est connecté et que le signal d'allumage est détecté

## B. Manuel

Après l'utilisation et avant de voyager, l'antenne doit être mise dans le positionnement HOME manuellement :

Par exemple :

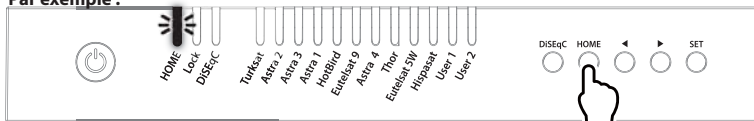

- Après l'utilisation et avant de voyager, appuyez sur le bouton HOME pour ramener l'antenne à la position HOME et l'appareil s'éteint automatiquement dans 30 secondes
- Le témoin lumineux à HOME LED clignote pendant le positionnement HOME et devient solide lorsque l'antenne est à HOME

## 4-3. Fonction spéciale

### A. Réglage de DiSEqC

Consultez les pré-satellites SNIPE3 pour DiSEqC 1.1 lors de la configuration de l'utilisateur à STB

| n ° | LNB    | Satellite   |
|-----|--------|-------------|
| 1   | LNB 1  | Turksat     |
| 2   | LNB 2  | ASTRA2      |
| 3   | LNB 3  | ASTRA3      |
| 4   | LNB 4  | ASTRA1      |
| 5   | LNB 5  | Hot Bird    |
| 6   | LNB 6  | Etelsat 9   |
| 7   | LNB 7  | ASTRA 4     |
| 8   | LNB 8  | Thor        |
| 9   | LNB 9  | Eutelsat 5W |
| 10  | LNB 10 | Hispasat    |
| 11  | LNB 11 | USER1       |
| 12  | LNB 12 | USER2       |

- Le réglage par défaut pour DiSEqC est désactivé, le témoin lumineux à LED DiSEqC est désactivé

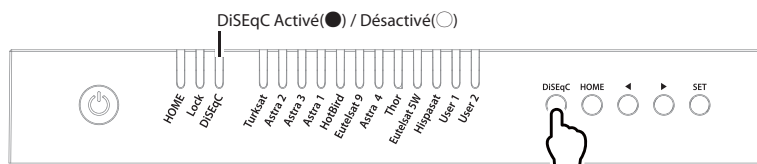

- Pour activer / désactiver la fonction, assurez-vous que l'antenne est à HOME et appuyez le bouton DiSEqC pour que DiSEqC puisse être exécuté après l'avoir appuyé pendant 2 secondes (voir aussi changements d'état du témoin lumineux à LED DiSEqC entre ALLUMÉ et ÉTEINT (ON / OFF))
- Pour l'exploitation de DiSEqC, l'utilisateur doit attribuer la liste des satellites DiSEqC à STB est dans le même ordre que ci-dessus, la liste préétablie de SNIPE3



### REMARQUE

Lorsque l'antenne n'est pas en position HOME, appuyez sur le bouton SET pour activer la fonction DiSEqC

## B. Réglage manuel de localisation GPS

Dans le cas où l'antenne prend beaucoup de temps pour rechercher un satellite, il existe l'option supplémentaire de localisation pour le GPS



- Appuyez et maintenez enfoncé le bouton DiSEqC puis allumez le contrôleur
- Sélectionnez le pays à partir des options disponibles (quatre (4) pays) en utilisant les boutons DiSEqC / HOME pour changer et confirmer avec le témoin lumineux à LED du contrôleur ALLUMÉ (ON), comme indiqué dans le tableau ci-dessous

| Pays      | HOME LED          | Lock LED | DiSEqC LED |
|-----------|-------------------|----------|------------|
| Allemagne | All LED Désactivé |          |            |
| France    | Activé            | -        | -          |
| Pays-Bas  | -                 | Activé   | -          |
| Italie    | -                 | -        | Activé     |

- Sélectionnez la ville à partir des options disponibles à l'aide des boutons fléchés pour changer et confirmez avec le témoin lumineux à LED allumée, comme indiqué dans le tableau ci-dessous

|                   | Allemagne      | France        | Pays-Bas   | Italie   |
|-------------------|----------------|---------------|------------|----------|
| <b>Turksat</b>    | Aachen         | Bayonne       | Alkmar     | Barletta |
| <b>ASTRA2</b>     | Augsburg       | Brest         | Apeldoorn  | Bolzano  |
| <b>ASTRA3</b>     | Bad Homburg    | Caen          | Enschede   | Cagliari |
| <b>ASTRA1</b>     | Bamberg        | Calais        | Groningen  | Carpi    |
| <b>Hot Bird</b>   | Berlin         | Colmar        | Hoogeveen  | Catania  |
| <b>Etelsat 9</b>  | Chemnitz       | Nantes        | Leeuwarden | Lecce    |
| <b>ASTRA 4</b>    | Gottingen      | Nizza         | Nijmegen   | Livorno  |
| <b>Thor</b>       | Hamburg        | Paris         | Roermond   | Milano   |
| <b>Etelsat 5W</b> | Munster        | Saint-Étienne | Rotterdam  | Napoli   |
| <b>Hispasat</b>   | Offenburg      | Dijon         | Tilburg    | Pesaro   |
| <b>USER1</b>      | Passau         | Toulouse      | Utrecht    | Pescara  |
| <b>USER</b>       | Neubrandenburg | Limoges       | Emmeloord  | Roma     |

- Une fois que le réglage de l'emplacement est terminé, appuyez sur le bouton SET pour enregistrer
- Les témoins lumineux à LED s'éteignent et le contrôleur s'éteint automatiquement
- À l'allumage suivant, l'antenne trouve le satellite avec des informations enregistrées

### REMARQUE



Le réglage manuel de l'emplacement GPS est une option pour la recherche par satellite instantanée, l'antenne recherchera le satellite en fonction des données GPS après la réception de GPS



## 5. Mise à jour programme

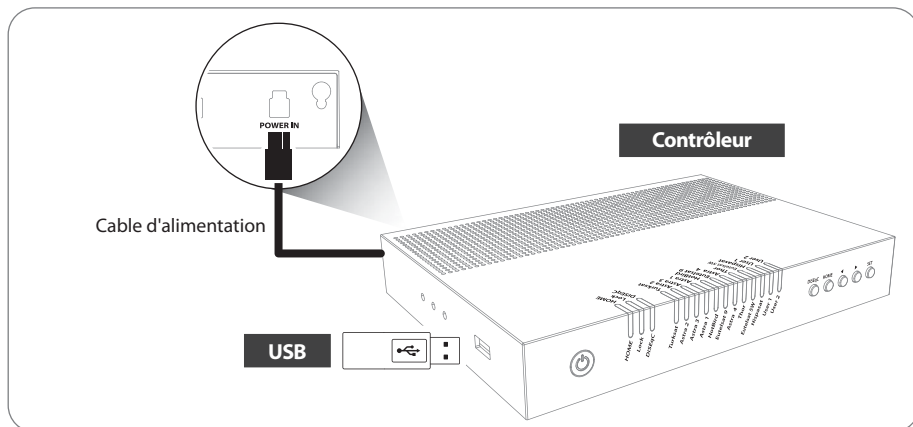

### NOTE

- ※ Standard USB 2.0 doit être utilisé pour la mise à niveau
- ※ Utilisez uniquement le format FAT32 USB

1. Transférez le programme de logiciel pour un dossier racine USB (non appartenant à un autre dossier) dans un USB vide
  - i. S'il vous plaît aller sur le site [www.selfsat.com](http://www.selfsat.com) afin de télécharger le programme de mise à jour (logiciel)
  - ii. Dans le cas où un contrôleur ne reconnaît pas le lecteur USB, sortez le USB et le branchez dans un ordinateur. Cliquez droit sur le dossier USB, allez à « Propriétés » et vérifiez si le « Système de fichiers » est FAT32. Sinon, cliquez droit sur le dossier USB à nouveau, allez à « Format » et reconfigurez le système de fichiers à FAT32
2. Assurez-vous que l'appareil est éteint et branchez la clé USB dans le port USB sur le côté du contrôleur
3. Appuyez et maintenez la touche RÉGLAGE, puis également sur la touche ALIMENTATION
4. Pendant le processus de mise à niveau, les témoins lumineux à LED de satellite sont allumés en séquence

### Par exemple :

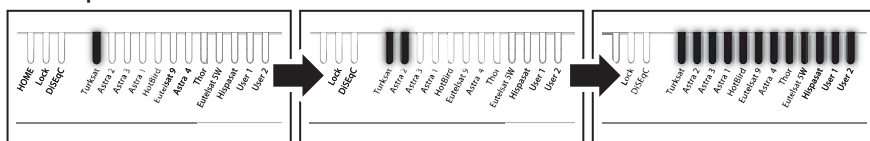

5. Une fois la mise à niveau terminée, le contrôleur commence à redémarrer

## 6. Solutions aux problèmes

Il y a un certain nombre de problèmes communs qui peuvent affecter la qualité de réception du signal ou le fonctionnement de la SNIPE3. Les sections suivantes traitent ces questions et les solutions possibles.

### A. Pas de réaction lors de la mise en tension du contrôleur

- i. Vérifiez de nouveau que toutes les connexions ont été proprement faites.
  - Connexion entre l'alimentation et le contrôleur
  - Connexion entre le contrôleur et l'antenne. Assurez-vous que le port gauche de l'antenne est bien connecté au contrôleur
- ii. Vérifiez si le câble d'entrée d'alimentation n'a pas été endommagé.
- iii. Vérifiez la polarité des piles (+/-).

### B. Défaut de rechercher le satellite sélectionné

- i. Les signaux des satellites peuvent être bloqués ou dégradés par les bâtiments, les arbres. Assurez-vous qu'il n'y a aucune obstruction dans la direction vers le sud.
- ii. Sélectionnez un autre satellite à titre d'exemple Astra 3, si elle ce verrous, puis selectionnez votre satellite.
- iii. Éteignez l'unité et rallumez-la, sélectionnez le satellite de choix.

### C. Problème mécanique

- i. Dans le cas où l'antenne ne tourne pas sur certaines positions.
  - Essayez d'éteindre et de rallumer votre produit par le biais du bouton ON/OFF.
- ii. Dans le cas où l'antenne fait un bruit lors du mouvement ou qu'elle a été coincée dans une certaine position.
  - Essayez d'éteindre et de rallumer votre produit par le biais du bouton ON/OFF, s'il ne fonctionne pas, contacter régional vendeur(ou magasin) pour assistance .

### D. Autres

- i. Si le système a été mal câblé, il ne fonctionnera pas correctement. Veuillez contacter régional vendeur(ou magasin) pour de l'assistance.

# 7. Spécifications

## 7-1. Dimensions

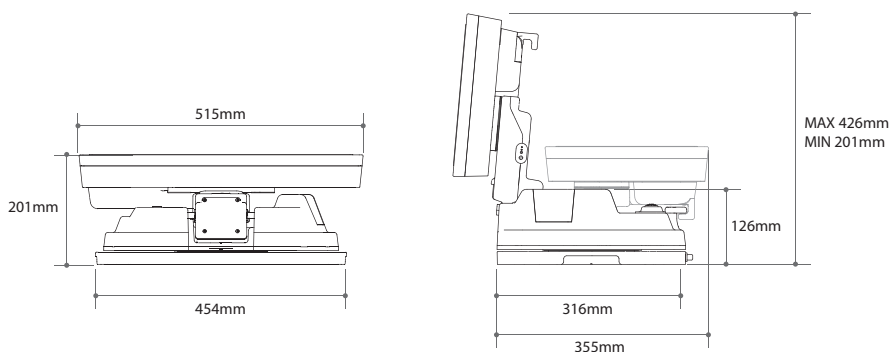

## 7-2. Spécifications

|  |                              |                         |
|--|------------------------------|-------------------------|
| Fréquence d'entrée                               | 10.7 ~ 12.75 GHz             |                         |
| Polarisation                                     | Horizontale/Vericale         |                         |
| Gain de l'antenne                                | 33.7 dBi @ 12.7 GHz          |                         |
| Dimensions (W x D x H)                           | 515 x 355 x 201 mm           |                         |
| Poids  | 10.3 kg                      |                         |
| Min EIRP   | 50 dBW                       |                         |
| Rayon d'angle (élévation / azimut / inclinaison) | 15° ~ 90°, 360°, -45° ~ +45° |                         |
| Temps de recherche du satellite                  | 120 secondes (moyenne)       |                         |
|  | Sortie LNB                   | 1 / 2 sortie (Optionel) |
| LNB  | Fréquence de sortie LNB      | 950 ~ 2,150 MHz         |
|  | L.O. fréquence               | 9.75 / 10.6 GHz         |
| Tepérature de fonctionnement                     | -30 °C ~ +60 °C              |                         |
| Energie requise                                  | DC 12V                       |                         |
| Consommation d'énergie                           | 30 W (en mouvement)          |                         |

## 8. Caravane / Camping Installation

### 8-1 . Espace nécessaire pour SNIPE3

Prenez garde, qu'il y a suffisamment d' espace pour le SNIPE3 pour une rotation de 360°

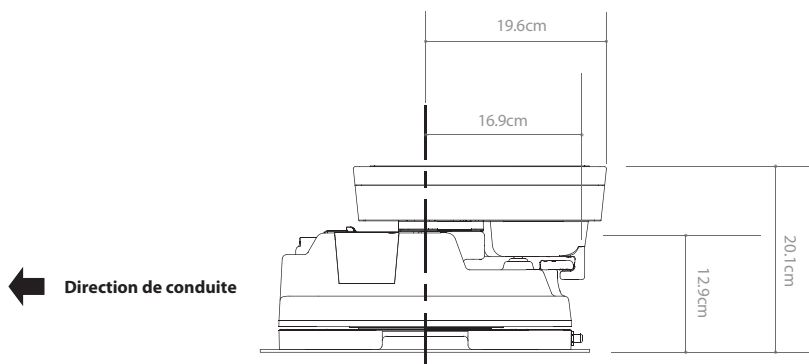
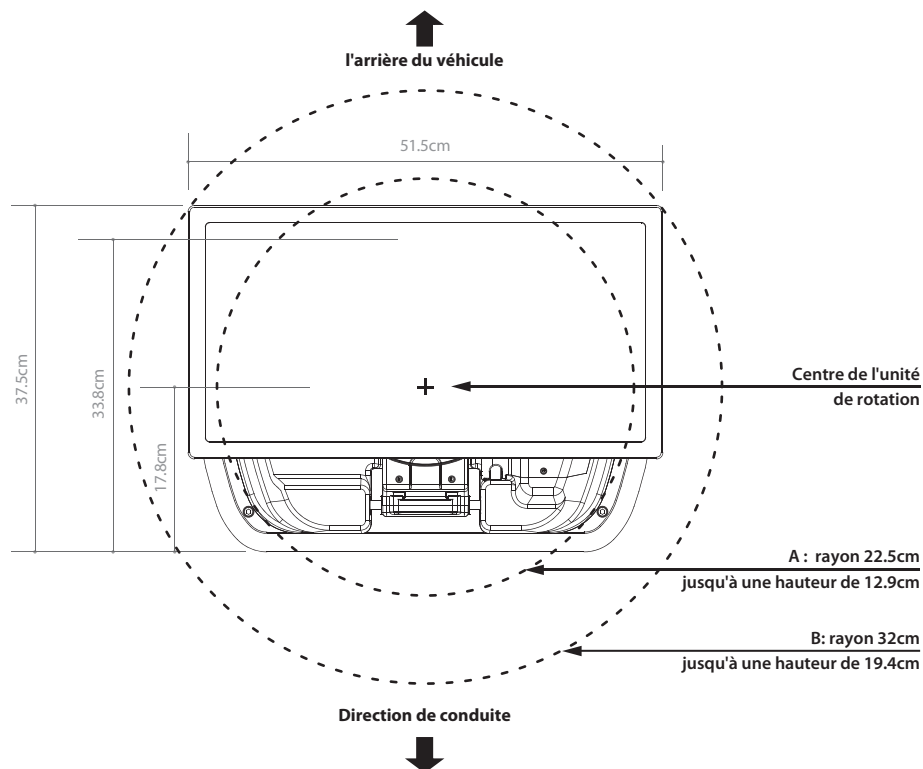

## 8-2. L'équipement pour l'installation

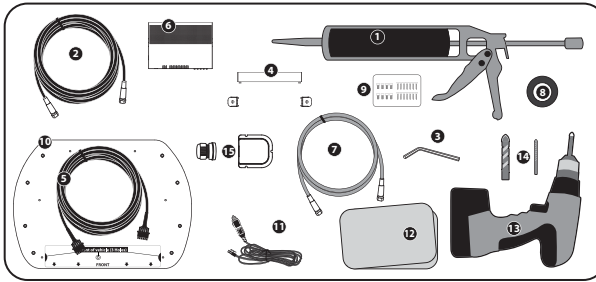

- 1 Silicone
- 2 Câble de signal (7m)
- 3 Clé de montage
- 4 Contrôleur bras de fixation, Couvercle du câble arrière
- 5 Câble du Contrôleur (7m)
- 6 Contrôleur
- 7 Câble STB (1,5m)
- 8 Ruban adhésif
- 9 M6 × 15(8), M4 × 20(14)
- 10 Plaque de montage
- 11 Adaptateur allume-cigarettes (Cable d'alimentation)
- 12 Nettoyant
- 13 Perceuse électrique
- 14 Trépan de 2 mm, trépan de 25 mm
- 15 Presse-étoupe & Support de câble

### ※ Direction de la plaque de montage

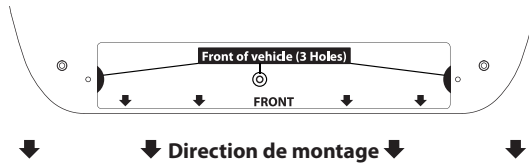

## 8-3. Instruction pour l'installation

### A. Installation Plaque de fixation sur le toit du véhicule

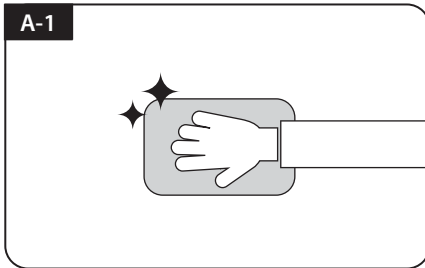

Nettoyer la surface avec un nettoyant

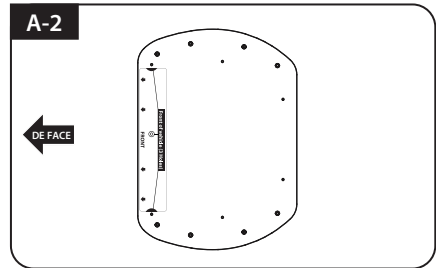

Localiser la plaque de montage au centre du toit du véhicule

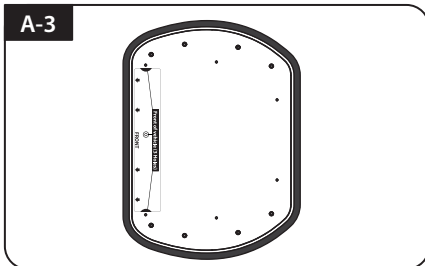

Attacher du ruban adhésif à l'extérieur de la plaque de montage de 5 mm à partir des bords de la plaque

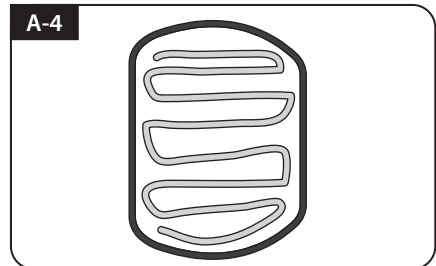

Mettre la plaque de montage de côté pour appliquer de la silicone au sein de la ligne de bande connectée mais laisser un écart de 2cm vers l'intérieur de la ligne

## B. 7pcs à vis de boulon M4x20 pour fixer la Plaque de fixation

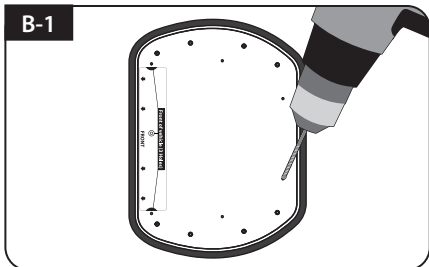

Placer la plaque de montage sur la silicone et faire 6 trous (2 mm) avec une perceuse électrique

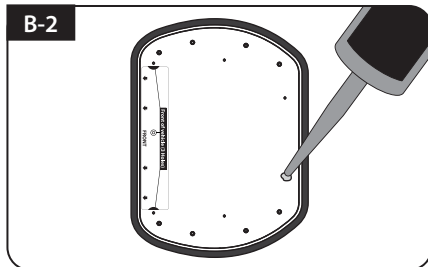

Appliquer de la silicone sur les trous

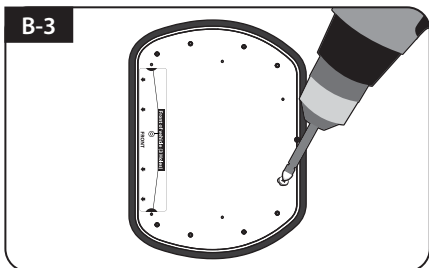

Visser les boulons

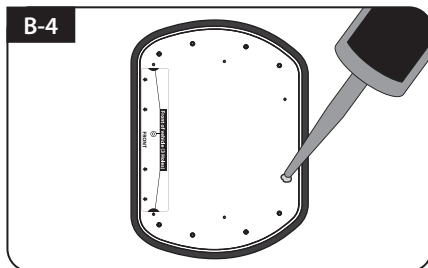

Réappliquer de la silicone pour couvrir les boulons vissés

## C. Appliquer silicone entre la Plaque de fixation et la bande de frottement

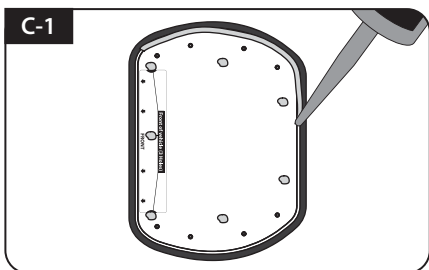

Appliquer de la silicone autour du bord de la plaque de montage

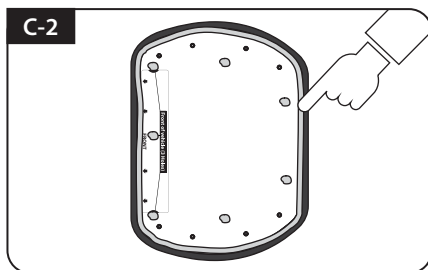

Nettoyer l'excès de la silicone

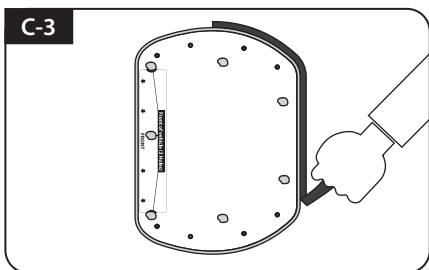

Retirer le ruban adhésif et laisser sécher

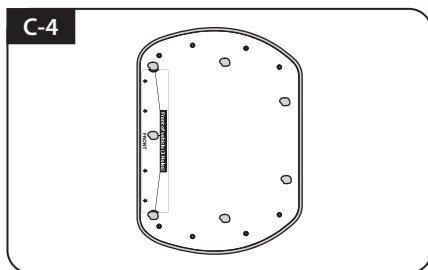

Se préparer à placer l'antenne sur les quatre boulons verticaux

## D. Fixer la Plaque de fixation avec huit(8) de boulons en utilisant une clé Allen

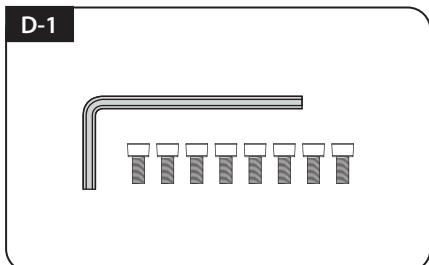

Parties nécessaires, clé Allen et huit (8) de M6 x 15 boulons

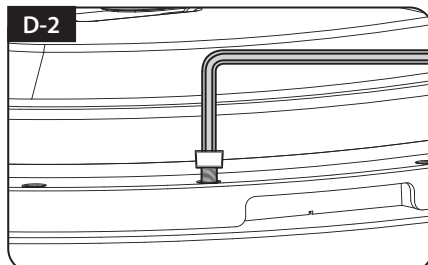

Placez l'antenne sur la plaque de montage et serrez fermement chacun des boulons avec une clé allen

## E. Câble installation de support 1

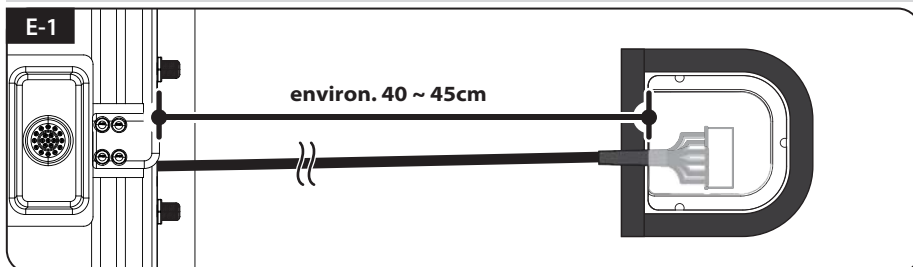

Placez le câble hors de l'antenne pour avoir une idée approximative de l'emplacement du support de câble (de 40 à 45 cm loin du port de l'antenne approximativement) et appliquez un ruban adhésif 5 mm à partir de l'extérieur du support

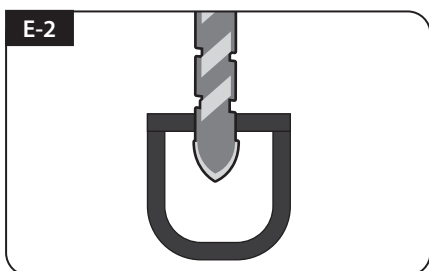

Percer un trou de 25mm dans le centre de la Bande de frottement

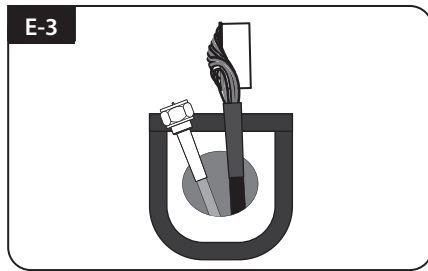

Assurez-vous que la taille du trou est minimale afin que le câble passe à travers

## F. Câble installation du support 2

F-1

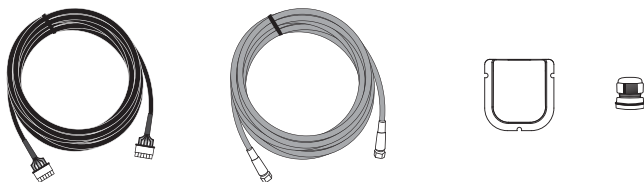

Câble de signalisation, câble de contrôleur, support de câble et presse-étoupe sont nécessaires

F-2

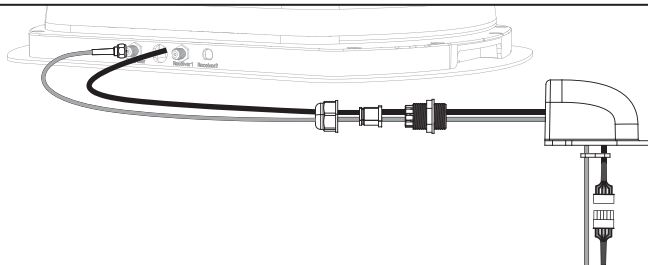

Mettre en place les parties nécessaires en photo ci-dessus

F-3

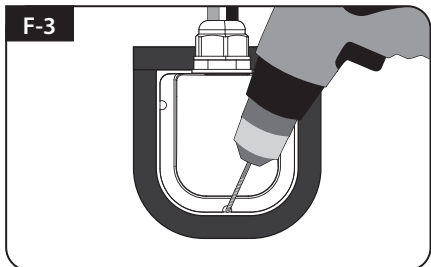

Placez et maintenez le support de câble assemblé à l'intérieur des marquages de bande. Percer trois (3) trous de 2mm

F-4

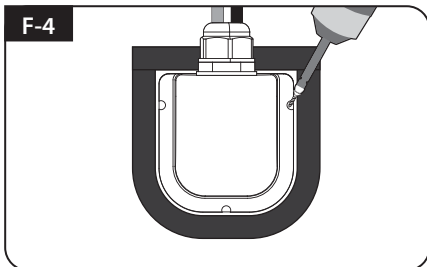

Fix support de câble sur le toit du véhicule avec trois (3) des vis M4 x 20 sur les trous de forage effectués

F-5

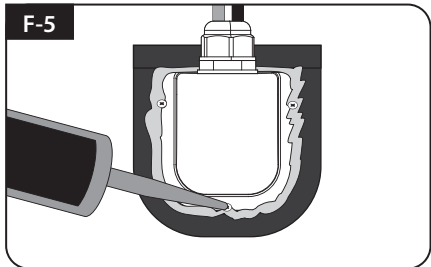

Appliquer silicone autour de support de câble et sur le dessus des vis pour l'étanchéité

F-6

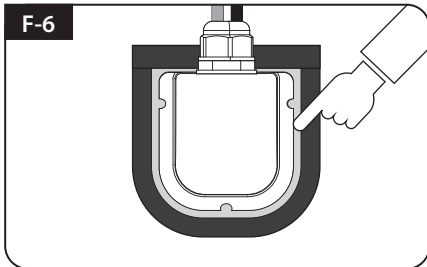

Connectez les câbles aux ports relatifs. Retirer le Bande de frottement alors bien rangé silicone avant sec



## G. L'installation Contrôleur

G-1



Obtenez le câble d'alimentation et branchez-le dans une prise allume cigare (prise 12V)

G-2



Pour alimenter la batterie de la voiture, couper le connecteur du cigare pour retirer les trois câbles intérieurs et retirer chacun pour retirer le câble en cuivre

G-3

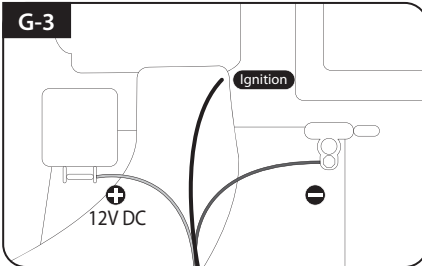

Raccordez les polarités des câbles d'alimentation aux polarités de la batterie, du rouge au rouge / arrière au câble d'allumage noir et blanc au port d'allumage du véhicule

G-4

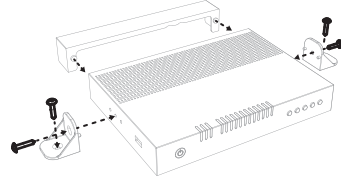

Obtenez le support du contrôleur, le couvercle du câble arrière et quatre (4) boulons M4x20

G-5

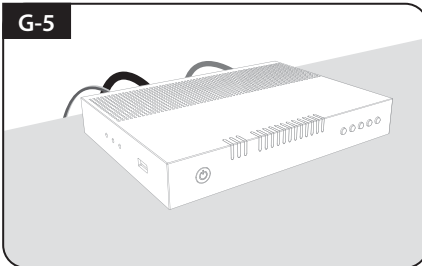

Placez le contrôleur et branchez les câbles au contrôleur (câbles d'alimentation, de signal et de contrôleur)

G-6

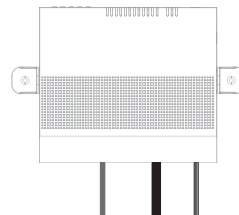

Si vous souhaitez placer le contrôleur sur le mur, fixez le contrôleur avec le support fourni avec quatre (4) vis

Une fois que tous les câbles sont connectés, la partie de connexion peut être cachée à l'aide du couvercle du câble arrière

